

100
ATLAS 1919 - 2019

ATLAS
SEIT 1919

-  16,5 - 18,0 t
-  95 kW (130 PS)
EU Stufe V
-  0,7 - 1,1 m³

**STABIL.
STARK.
STANDFEST.**



MOBILBAGGER 150W

WWW.ATLASGMBH.COM

ATLAS – BAUMASCHINEN-HERSTELLER MIT TRADITION

Von Mensch zu Mensch

Als Hinrich Weyhausen im Jahre 1919 begann, Bau- und Landmaschinen zu verkaufen, stellte er fest, dass es die Geräte, die seine Kunden eigentlich brauchten, nicht gab. Also hörte er ihnen genau zu und begann, die Maschinen selbst zu bauen – exakt nach den Bedürfnissen der Menschen, die seine Maschinen jeden Tag im Einsatz hatten. Er leistete Pionierarbeit aus Leidenschaft unter dem Markennamen ATLAS. Sein Hauptaugenmerk lag dabei immer auf dem Nutzen der Maschinen. Und in Bezug auf dieses Ideal hat sich bis heute bei uns nichts geändert.



Atlas macht Sie stark mit ausgezeichneten Produkten und umfassendem Service.



Mit hochmotivierten Mitarbeitern, großem Engagement und viel Erfahrung entwickelt die ATLAS GmbH erfolgreiche Kran- und Baggertechnik. Eine Vielzahl von Kunden, Konstrukteuren und Spezialisten auf der ganzen Welt haben dazu ihren Beitrag geleistet. Das Ergebnis sind robuste Geräte, die es Ihnen möglich machen, effizienter und sicherer zu arbeiten als jemals zuvor.

Im gleichen Maß wie unser Knowhow wuchs auch unser Händler- und Servicenetz weltweit. Daher können wir – damals wie heute – garantieren, dass wir immer direkt vor Ort sind, wenn Sie uns brauchen.



Atlas produziert eine breite Palette von Geräten für die Bau-, Bahn-, Materialumschlag- und Infrastrukturindustrie. Weitere Informationen zu Atlas finden Sie unter www.atlasgmbh.com.

BAU



TRANSPORT



INFRASTRUKTUR



RECYCLING



KUNDENZUFRIEDENHEIT STEHT BEI UNS AN OBERSTER STELLE!

WIR ENGAGIEREN UNS DAFÜR,

unsere Kunden mit Produkten und Service auf höchstem Qualitätsniveau zu versorgen.

QUALITÄTSSTANDARDS UND KUNDENZUFRIEDENHEIT

werden in Form von Serviceleistung, Zuverlässigkeit, Relevanz und Pünktlichkeit gemessen.

UNSERE FIRMENPHILOSOPHIE, ZIELE UND PLANUNG

sind auf nachhaltige Ablaufverbesserung ausgerichtet, um auf dieser Grundlage unsere Wettbewerbsposition zu stärken und die Produktqualität und Servicestandards zu verbessern.

QUALITÄTSSTANDARDS UND KUNDENZUFRIEDENHEIT

werden an der Produktleistung und Zuverlässigkeit gemessen.

LIEFERPROGRAMM 150W





**UMFANGREICHES HÄNDLERNETZ
HERVORRAGENDER SERVICE
KUNDENORIENTIERT**

ATLAS - Die neue Baggerkabine



Die neu ATLAS Kabine –
Bestes Klima, scharfes
Display, digital und direkt,
mehr Platz, beste Sicht,
äußerst leise, wohlfühlen

Übersichtliches Bedienfeld –
Direktwahl per Tasten oder digitale
Ansteuerung per Button.....



Sicher bewegen: Serienmäßig Seiten-
und Rückraumkameras



Leistungsstärkste Klimaanlage – kurze
Luftwege – große Leitungs-
querschnitte - leise



Beste Sicht – besonders auch nach
rechts



ATLAS SINCE 1919 - Die neue Baggerkabine

Kommunikativ bleiben – Radio mit USB-Anschluß - Handyablage beim linken Joystick



Easy: Oberwagenarretierung per Knopfdruck auf T



Durst: Griffnah und schnell gelöscht



Mittagspause – Platz für Kühlbox mit Elektroanschluß – hinter dem Fahrersitz



Fußboden rutschfest und besenfreundlich – Stauraum für Werkzeug und Material



TECHNISCHE DATEN 150W

MOTOR

Leistung.....95 kW (130 PS)	Bohrung / Hub 101 / 126	SERIENMÄSSIGE GRUNDAUSSTATTUNG:
Drehzahl 1800/min	Kühlersystem..... wassergekühlt	• Leerlaufautomatik / Motorstop
Modell..... Deutz TCD 4.1 L4 EU Stufe V	Luftfilter..... Trockenluftfilter	• Kaltstarthilfe
Bauart.....Turbolader	Batterie..... 2 x 12 V / 100 Ah	• Dieselvorbereiter
Hubraum..... 4038 cm ³	Lichtmaschine 24 V / 100 A	• Motorüberwachung
Zylinderzahl 4	Anlasser..... 24 V / 4 kW	

HYDRAULIKSYSTEM

• AWE 5 System (Load Sensing)	• Rohrbruchsicherung für Hebe- und Verstellzylinder	• Betriebsmode:
• Grenzlastgeregelte Hochleistungskolbenpumpe	• Proportionale Greifer- und Greifer-Dreh-Funktion	F1 (Fine)
• Kraftstoffsparende Bedarfsstromregelung	• 3 weitere Kreise für Zusatzverbraucher möglich	F2 (Eco)
• Feinfühlige, proportionale, unabhängige Steuerung	• Fördermenge max. 240 l/min	F3 (Power)
• Primär- und Sekundärabsicherung gegen Überlastung	• Betriebsdruck max. 350 bar	• Druckspeicher für Notabsenkung des Armsystems
• Nachsaugventile für alle Arbeitsfunktionen	• Zylinderendlagendämpfung	• Grenzlastregelung

SCHWENKWERK

• Axialkolbenmotor mit Prioritätsventil	• Automatische Mehrscheibenfeststellbremse	• Schwenkmoment 41 kNm
• Planetenübersetzung	• Zwei Zweistufige Ventile	• Oberwagen-Drehzahl max..... 9/min

FAHRANTRIEB UND BREMSEN

• Regelfahrmotor	• Automotives Fahren und Tempomat:	• Zugkraft..... 92,7 kN
• Lastschaltgetriebe	• Höchstgeschwindigkeit 20 km/h	• Steigfähigkeit 60 %
• Doppelwirkendes Fahrbremsventil	• Geländegang 5 km/h	• Zweikreisbremsanlage Lamellen
• Fahrrichtungsvorwahl über Schalter im Joystick	• Kriechgang 1 km/h	• Feststellbremse..... Lamellen

UNTERWAGEN

• Lenkachse mit autom. Pendelachsblockierung	• Schwerlastachsen	• STD Bereifung: Mitas 10.00-20 16PR EM23
• Zusätzliche Achsblockierung über linken Joystick	• Werkzeugkasten am Unterwagen	

REIFEN

OPTION:

• 4-fach Bereifung 600/40 – 22.5 14PR Mitas	• 8-fach Bereifung 10.00-20 16PR Nokia	• 8-fach Bereifung 315/70 R22.5 Bandenmarkt, Typ Grader
• 4-fach Bereifung 600/40 – 22.5 18PR Alliance	• 8-fach Bereifung 10.00-20 16PR Profil für Asphaltensatz	• 8-fach Bereifung 215/70 R22.5 Caliber Power Grip 23
• 4-fach Bereifung 710/40 – 22.5 24PR Nokia	• 8-fach Bereifung 10.00-20 Super Elastik (bis 16 km/h)	

AUSRÜSTUNGEN 150W

FAHRERKABINE

<ul style="list-style-type: none"> Erfüllt neueste Sicherheitsnorm (ROPS) Extra breiter Einstieg Geräumiger Fußraum Radiovorbereitung mit Stummschaltung Vorbereitung für thermoelektrische Kühlbox Diverse Ablagemöglichkeiten, Dokumentenfach Wärmeschutzverglasung, Scheiben getönt Rundumsicht exzellent Flaschenhalter 	FAHRERSITZ: <ul style="list-style-type: none"> Komfortsitz mit Kopfstütze Armlehnen und Bandscheibenstütze Sitz getrennt von Konsole verstellbar Luftgefedert Beheizt Horizontale und vertikale Federung Lordosenstütze 	ÜBERWACHUNG: <ul style="list-style-type: none"> Betriebsdatenanzeige über Display Automatische Überwachung, Warnung und Speicherung Rückraumüberwachungskamera Seitenkamera, Rechts
	STEUERUNG: <ul style="list-style-type: none"> Ergonomische Joystick mit Proportionalschieber Schlanke, höhen- und neigungsverstellbare Lenksäule Übersichtliche Anordnung der Schalter im Bedienfeld Pendelachsblockierung im linken Joystick 	KLIMATISIERUNG: <ul style="list-style-type: none"> Klimaautomatik Sehr gute Luftverteilung durch optimal angeordnete Düsen Kältemittel R134a
		SCHALLWERTE: <ul style="list-style-type: none"> ISO 6396 (L_pA) in Fahrerkabine..... 70 dB(A) 2000/14 EG (L_wA) Außenpegel..... 97 dB(A)

ZUSATZAUSRÜSTUNG

<ul style="list-style-type: none"> Betankungspumpe Rundumleuchte Getriebeschutz Schiebetürkabine Steinschlagschutzgitter Radabdeckung Kabinenerhöhung Joysticklenkung 270° Kamerasystem LED-Arbeitsscheinwerfer 	<ul style="list-style-type: none"> 35% Achsdifferentialsperre Patentierter Anhängerkupplung Summer-Alarm für Fahrbetrieb Standheizung mit Wasserkreislauf Automatische Arbeitsbremse Hydraulischer Anbausatz, Abstützung vorne und hinten getrennt schalten Hydraulischer Anbausatz, Abstützung achsweise getrennt schalten Proportionale Bedienung der Abstützung über Schieber im Joystick Taktgesteuerte elektrische Zentralschmieranlage mit Überwachungsfunktion für Oberwagen und Armausrüstung Fahrersitz Premium (Actimo Evolution) 	<ul style="list-style-type: none"> Elektrische Kühlbox Radio mit USB und Bluetooth GPS/GSM Telemetriebox, zur Überwachung von Betriebsdaten, Verbrauch, Position Bio Öl Verbreiterte Achsen (Gesamtbreite 2750 mm) Verbreitertes Planierschild (2750 mm) Schnellläufer 36 km/h
		Weitere Zusatzausrüstung: siehe Preisliste Sonderlösungen: auf Anfrage

FÜLLMENGEN

Kraftstofftank301 Liter	Motoröl10 Liter	Hydrauliksysteminhalt.....220 Liter
Kühlsystem.....35 Liter	Hydrauliktankinhalt180 Liter	Ad Blue®32 Liter

EINSATZGEWICHTE

	MONOBLOCKAUSLEGER 4,32 m (C6.3M)		VERSTELLAUSLEGER Grundarm 1,87 m (C6.41) Ausleger 3,10 m (C6.46)	
	Stiel 2,15 m (D6.2)	Stiel 2,65 m (D6.3)	Stiel 2,15 m (D6.2)	Stiel 2,65 m (D6.3)
Abstützplanierschild	15,3 t	15,4 t	15,6 t	15,7 t
APS / PRATZEN	16,3 t	16,4 t	16,7 t	16,8 t
Abstützpratzen 4-fach	16,5 t	16,6 t	16,9 t	17,0 t

Einsatzgewicht mit Fahrer, komplett befülltem Gerät sowie 1,0 Tonnen für Anbaugeräte

ANBAUGERÄTE (AUSWAHL)

	Löffel F415	Löffel F418	Grabenlöffel G644
Inhalt SAE	0,67 m ³	0,92 m ³	0,56 m ³
Schnittbreite	850 mm	1100 mm	2000 mm

ARBEITSBEREICHE 150W

Monoblock 4,32 m (C6.3M)

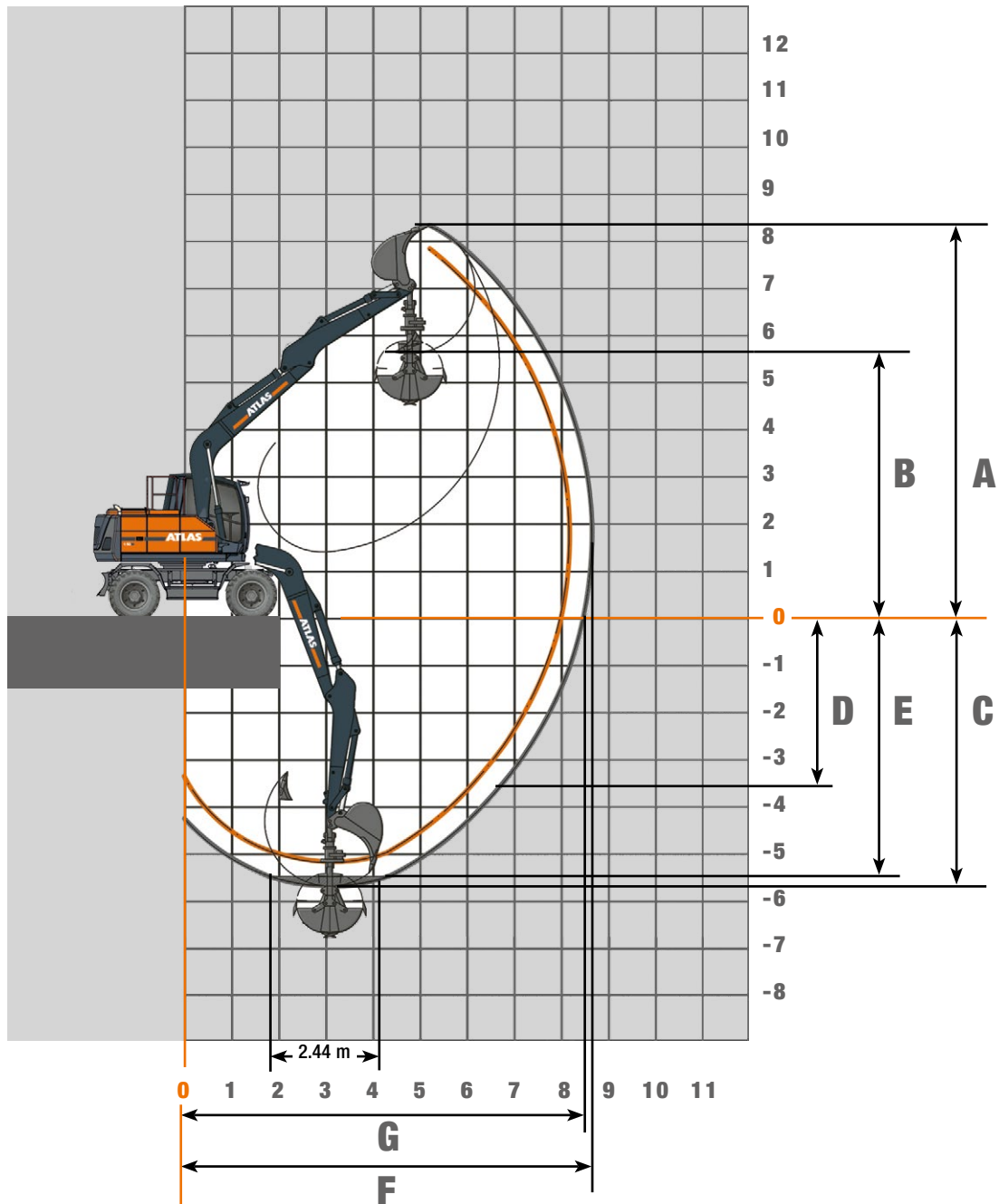

































STIELLÄNGEN	2,15 m (D6.2)	2,65 m (D6.3)
A Max. Einstichhöhe	8,10 m	8,35 m
B Max. Ausschütthöhe	5,35 m	5,65 m
C Max. Grabtiefe	5,20 m	5,70 m
D Max. vertikale Abstechtiefe	3,00 m	3,55 m
E Max. Grabtiefe b. 2,44 m breiter Sohle	4,95 m	5,50 m
F Max. Reichweite	8,20 m	8,70 m
G Max. Reichweite in der Standebene	8,05 m	8,50 m
Max. Losbrechkraft	130 kN	130 kN
Max. Reißkraft	82 kN	72 kN























Gerät ist mit Standard-Monoblock 4,32 m (C6.3M) ausgestattet.

TRAGLASTEN 150W

Traglasten Monoblockausleger 4,32 m (C6.3M) und Stiel 2,15 m (D6.2). Max. Reichweite 8,20 m

Höhe	Unterwagenart		2,5 m	3,0 m	3,5 m	4,0 m	4,5 m	5,0 m	5,5 m	6,0 m	6,5 m
+ 5,0 m	FRONT 	APS hinten abgesenkt						4226	4195		
	QUER 	APS vor angehoben						4226	4195		
+ 4,0 m	FRONT 	APS abgesenkt						4226	4183*		
	QUER 	APS angehoben						4226	3694*		
+ 3,0 m	FRONT 	APS hinten abgesenkt			6809	5963	5382	4964	4652	4418	4251
	QUER 	APS vor angehoben			6809	5963	5382	4964	4652	4418	4251
+ 2,0 m	FRONT 	APS abgesenkt			6809	5963	5382	4636*	4051*	3579*	3185*
	QUER 	APS angehoben			6711*	5555*	4713*	4072*	3566*	3154*	2808*
+ 1,0 m	FRONT 	APS hinten abgesenkt			8168	6915	6067	5460	5008	4660	4386
	QUER 	APS vor angehoben			8168	6915	6067	5460	5008	4660	4386
+ 0 m	FRONT 	APS abgesenkt			7377*	6112*	5194*	4497*	3949*	3507*	3139*
	QUER 	APS angehoben			6338*	5299*	4529*	3937*	3467*	3084*	2763*
- 1,0 m	FRONT 	APS hinten abgesenkt			8919	7551	6570	5844	5289	4849	4480
	QUER 	APS vor angehoben			8919	7551	6570	5844	5289	4849	4473*
- 2,0 m	FRONT 	APS abgesenkt			7126*	5913*	5040*	4379*	3860*	3440*	3094*
	QUER 	APS angehoben			6099*	5108*	4381*	3823*	3380*	3019*	2719*
- 3,0 m	FRONT 	APS hinten abgesenkt			7473	9006	7733	6759	5999	5392	4885
	QUER 	APS vor angehoben			7473	9006	7733	6759	5999	5392	4885
- 4,0 m	FRONT 	APS abgesenkt			7473	7026*	5807*	4947*	4302*	3799*	3398*
	QUER 	APS angehoben			7473	6005*	5007*	4291*	3749*	3321*	2978*
- 5,0 m	FRONT 	APS hinten abgesenkt	8120	9990	8609	7495	6594	5853	5219	4614	4143
	QUER 	APS vor angehoben	8120	9990	8609	7495	6594	5853	5219	4614	4143
- 6,0 m	FRONT 	APS abgesenkt	8120	8936*	7032*	5795*	4928*	4285*	3799*	3404*	3075*
	QUER 	APS angehoben	8120	7541*	6010*	4995*	4273*	3732*	3313*	2984*	
- 7,0 m	FRONT 	APS hinten abgesenkt	10191	8825	7706	6768	5961	5228	4445		
	QUER 	APS vor angehoben	10191	8825	7706	6768	5961	5228	4445		
- 8,0 m	FRONT 	APS abgesenkt	10191	8825	7099*	5845*	4968*	4326*	3846*		
	QUER 	APS angehoben	10191	7631*	6074*	5043*	4312*	3772*	3367*		
- 9,0 m	FRONT 	APS hinten abgesenkt	7787	6855	6019	5220	4339				
	QUER 	APS vor angehoben	7787	6855	6019	5220	4339				
- 10,0 m	FRONT 	APS abgesenkt	7787	6855	6019	5220	4339				
	QUER 	APS angehoben	7787	6855	6019	5165*	4339				

Traglasten Monoblockausleger 4,32 m (C6.3M) und Stiel 2,65 m (D6.3). Max. Reichweite 8,70 m

Höhe	Unterwagenart		2,5 m	3,0 m	3,5 m	4,0 m	4,5 m	5,0 m	5,5 m	6,0 m	6,5 m	7,0 m
+ 5,0 m	FRONT 	APS hinten abgesenkt							3748	3762	1902	
	QUER 	APS vor angehoben							3748	3762	1902	
+ 4,0 m	FRONT 	APS abgesenkt							3748	3713*	1902	
	QUER 	APS angehoben							3748	3283*	1902	
+ 3,0 m	FRONT 	APS hinten abgesenkt						4075	3958	3870	3817	
	QUER 	APS vor angehoben						4075	3958	3870	3817	
+ 2,0 m	FRONT 	APS abgesenkt						4075	3958	3678*	3256*	
	QUER 	APS angehoben						4075	3697*	3249*	2876*	
+ 1,0 m	FRONT 	APS hinten abgesenkt				5351	4904	4571	4317	4120	3969	3152
	QUER 	APS vor angehoben				5351	4904	4571	4317	4120	3969	3152
+ 0 m	FRONT 	APS abgesenkt				5351	4904	4571	4087*	3606*	3209*	2872*
	QUER 	APS angehoben				5351	4782*	4119*	3599*	3179*	2830*	2532*
- 1,0 m	FRONT 	APS hinten abgesenkt			7464	6394	5660	5129	4729	4420	4176	3896
	QUER 	APS vor angehoben			7464	6394	5660	5129	4729	4420	4176	3896
- 2,0 m	FRONT 	APS abgesenkt			7464	6192*	5245*	4529*	3970*	3519*	3146*	2832*
	QUER 	APS angehoben			6458*	5372*	4576*	3967*	3485*	3094*	2769*	2493*
- 3,0 m	FRONT 	APS hinten abgesenkt			8523	7212	6287	5607	5091	4685	4356	4027
	QUER 	APS vor angehoben			8523	7212	6287	5607	5091	4685	4356	4024*
- 4,0 m	FRONT 	APS abgesenkt			7172*	5943*	5057*	4387*	3860*	3436*	3085*	2790*
	QUER 	APS angehoben			6141*	5135*	4396*	3829*	3379*	3013*	2709*	2452*
- 5,0 m	FRONT 	APS hinten abgesenkt			7828	8936	7618	6638	5891	5305	4831	4427
	QUER 	APS vor angehoben			7828	8936	7618	6638	5891	5305	4831	4418*
- 6,0 m	FRONT	APS abgesenkt			7828	6995*	5789*	4930*	4284*	3779*	3373*	3039*
	QUER	APS angehoben			7435*	5972*	4987*	4273*	3729*	3300*	2952*	2664*
- 7,0 m	FRONT	APS hinten abgesenkt			10073	8813	7598	6655	5906	5293	4769	4270
	QUER	APS vor angehoben			10073	8813	7598	6655	5906	5293	4769	4270
- 8,0 m	FRONT	APS abgesenkt			8813*	6946*	5730*	4872*	4234*	3740*	3348*	3034*
	QUER	APS angehoben			7423*	5927*	4930*	4217*	3681*	3263*	2928*	2659*
- 9,0 m	FRONT	APS hinten abgesenkt	10511	9541	8197	7139	6281	5560	4923	4279		
	QUER	APS vor angehoben	10511	9541	8197	7139	6281	5560	4923	4279		
- 10,0 m	FRONT	APS abgesenkt	10511	8879*	6983*	5750*	4885*	4246*	3758*	3379*		
	QUER	APS angehoben	10028*	7485*	5961*	4950*	4230*	3693*	3280*	2958*		
- 11,0 m	FRONT	APS hinten abgesenkt	9333	8003	6953	6076	5298	4539				
	QUER	APS vor angehoben	9333	8003	6953	6076	5298	4539				
- 12,0 m	FRONT	APS abgesenkt	9333	8003	6953	5839*	4965*	4329*				
	QUER	APS angehoben	9333	7618*	6064*	5034*	4307*	3773*				

Die angegebenen max. Ladekapazitäten in Kilogramm (kg) beinhalten eine Standsicherheit von 25% oder sind berechnet bei 87% der hydraulischen Hebekraft, gemäß ISO10567. Diese Werte sind gültig an der Armspitze (ohne Löffelkippzylinder, Umlenkgestänge) bei optimaler Stellung des entsprechenden Armsystems und mit Druckzuschaltung. Gewichte angebaute Lastaufnahmemittel (Greifer, Magnet, Lasthaken etc.) sind von den Traglastwerten abzuziehen. *Begrenzt durch Standsicherheit Wert.

ARBEITSBEREICHE 150W

Verstellausleger: Grundarm 1,87 m (C6.41) und Ausleger 3,10 m (C6.46)

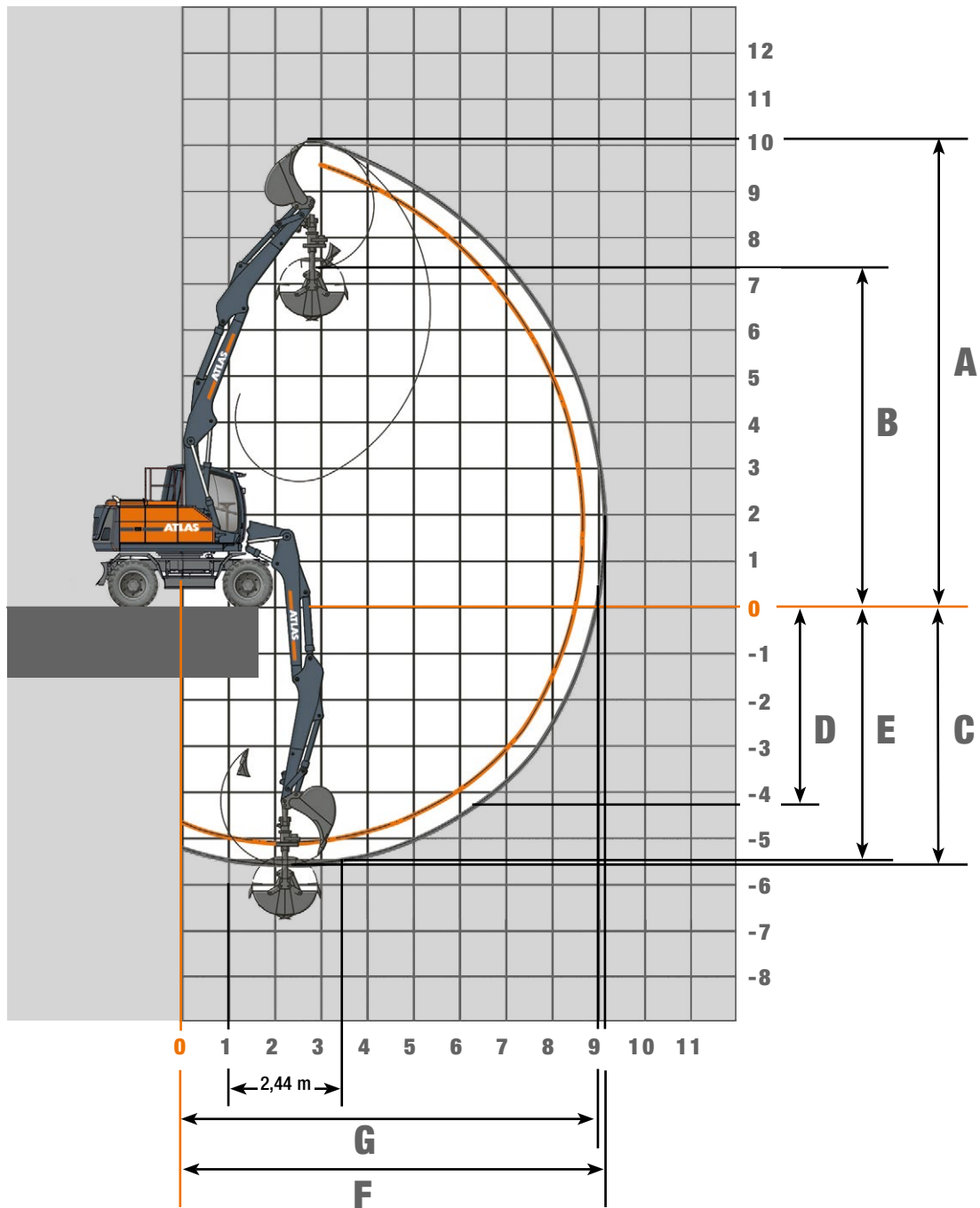



















STIELLÄNGEN	2,15 m (D6.2)	2,65 m (D6.3)
A Max. Einstichhöhe	9,70 m	10,10 m
B Max. Ausschütthöhe	6,95 m	7,35 m
C Max. Grabtiefe	5,10 m	5,60 m
D Max. vertikale Abstechtiefe	3,80 m	4,30 m
E Max. Grabtiefe b. 2,44 m breiter Sohle	5,00 m	5,50 m
F Max. Reichweite	8,70 m	9,20 m
G Max. Reichweite in der Standebene	8,55 m	9,05 m
Max. Losbrechkraft	130 kN	130 kN
Max. Reißkraft	82 kN	72 kN



















Gerät ist mit Standard-Verstellausleger: Grundarm 1,87 m (C6.41) und Ausleger 3,10 m (C6.46) ausgestattet.

TRAGLASTEN 150W

Traglasten Verstellausleger: Grundarm 1,87 m (C6.41) und Ausleger 3,10 m (C6.46) mit Stiel 2,15 m (D6.2). Max. Reichweite 8,70 m

Höhe	Unterwagenart		2,5 m	3,0 m	3,5 m	4,0 m	4,5 m	5,0 m	5,5 m	6,0 m	6,5 m	7,0 m
+ 6,0 m	FRONT 	APS hinten abgesenkt		5379	5440	5095	4826	4616	4463			
		APS vor angehoben		5379	5440	5095	4826	4616	4463			
	QUER 	APS abgesenkt		5379	5440	5095	4826	4616	4156*			
		APS angehoben		5379	5440	5095	4826	4264*	3668*			
+ 5,0 m	FRONT 	APS hinten abgesenkt	5060	5667	5860	5420	5035	4729	4484	4291	3873	
		APS vor angehoben	5060	5667	5860	5420	5035	4729	4484	4291	3873	
	QUER 	APS abgesenkt	5060	5667	5860	5420	5035	4729	4154	3651*	3155*	
		APS angehoben	5060	5667	5860	5420	4903	4239*	3716	3223*	2776*	
+ 4,0 m	FRONT 	APS hinten abgesenkt	7451	7746	6843	6047	5467	5024	4675	4395	4166	
		APS vor angehoben	7451	7746	6843	6047	5467	5024	4675	4395	4166	
	QUER 	APS abgesenkt	7451	7746	6843	6047	5403*	4675*	4115*	3662*	3196*	
		APS angehoben	7451	7746	6797*	5649*	4813*	4184*	3687*	3253*	2816*	
+ 3,0 m	FRONT 	APS hinten abgesenkt	7391	7638	7554	6811	5993	5392	4929	4561	4257	3994
		APS vor angehoben	7391	7638	7554	6811	5993	5392	4929	4561	4257	3994
	QUER 	APS abgesenkt	7391	7638	7481*	6215*	5302*	4612*	4072*	3643*	3189*	2793*
		APS angehoben	7391	7638	6612*	5528*	4734	4127*	3656*	3239*	2809*	2453*
+ 2,0 m	FRONT 	APS hinten abgesenkt	8918	8725	8211	7380	6415	5699	5146	4704	4335	4007
		APS vor angehoben	8918	8725	8211	7380	6415	5699	5146	4704	4335	3988
	QUER 	APS abgesenkt	8918	8725	7361*	6127*	5238	4571*	4050*	3612*	3147*	2766*
		APS angehoben	8918	8078*	6520*	5454*	4680*	4100*	3650*	3183*	2768*	2426*
+ 1,0 m	FRONT 	APS hinten abgesenkt	10340	9574	8637	7499	6554	5818	5228	4745	4343	4009
		APS vor angehoben	10340	9574	8637	7499	6554	5818	5228	4745	4343	3954*
	QUER 	APS abgesenkt	10340	9230*	7360*	6116*	5231*	4578*	4077*	3523*	3080*	2722*
		APS angehoben	10340	8081*	6513*	5445*	4684*	4114*	3587*	3096*	2703*	2384*
+ 0 m	FRONT 	APS hinten abgesenkt	12222	10494	8812	7523	6565	5825	5236	4763	4382	3763
		APS vor angehoben	12222	10494	8812	7523	6565	5825	5236	4763	4382	3763
	QUER 	APS abgesenkt	12222	9321	7431*	6182*	5266*	4550*	3935*	3418*	3008*	2688*
		APS angehoben	10631*	8053*	6469*	5387*	4594*	3984*	3450*	2995*	2632*	2351*
- 1,0 m	FRONT 	APS hinten abgesenkt	13514	10753	8912	7607	6640	5901	5349	4766	3982	
		APS vor angehoben	13514	10753	8912	7607	6640	5901	5349	4766	3982	
	QUER 	APS abgesenkt	12601*	9286*	7344*	6062*	5147*	4404*	3802*	3332*	2969*	
		APS angehoben	10427*	7860*	6300*	5245*	4479*	3844*	3320*	2911*	2594*	
- 2,0 m	FRONT 	APS hinten abgesenkt	13813	11003	9158	7855	6786	5841	4889	3701		
		APS vor angehoben	13813	11003	9158	7855	6786	5841	4889	3701		
	QUER 	APS abgesenkt	12543*	9216*	7278*	5974*	4997*	4281*	3735*	3313*		
		APS angehoben	10374*	7794*	6237*	5160*	4335*	3724*	3255*	2892*		

Traglasten Verstellausleger: Grundarm 1,87 m (C6.41) und Ausleger 3,10 m (C6.46) mit Stiel 2,65 m (D6.3). Max. Reichweite 9,20 m

Höhe	Unterwagenart		2,5 m	3,0 m	3,5 m	4,0 m	4,5 m	5,0 m	5,5 m	6,0 m	6,5 m	7,0 m	7,5 m
+ 6,0 m	FRONT 	APS hinten abgesenkt			4334	4515	4407	4239	4103	4001			
		APS vor angehoben			4334	4515	4407	4239	4103	4001			
	QUER 	APS abgesenkt			4334	4515	4407	4239	4103	3690*			
		APS angehoben			4334	4515	4407	4239	3754*	3265*			
+ 5,0 m	FRONT 	APS hinten abgesenkt		3957	4449	4648	4637	4391	4187	4017	3879	3132	
		APS vor angehoben		3957	4449	4648	4637	4391	4187	4017	3879	3132	
	QUER 	APS abgesenkt		3957	4449	4648	4637	4391	4173*	3691	3266*	2845*	
		APS angehoben		3957	4449	4648	4637	4267*	3733*	3304*	2887*	2504*	
+ 4,0 m	FRONT 	APS hinten abgesenkt	5224	5553	5732	5558	5083	4710	4411	4164	3959	3786	
		APS vor angehoben	5224	5553	5732	5558	5083	4710	4411	4164	3959	3786	
	QUER 	APS abgesenkt	5224	5553	5732	5558	5083	4693*	4120*	3659	3282*	2877*	
		APS angehoben	5224	5553	5732	5558	4838*	4195*	3689*	3282*	2909*	2537*	
+ 3,0 m	FRONT 	APS hinten abgesenkt	7216	7569	7357	6358	5649	5117	4703	4371	4096	3861	3650
		APS vor angehoben	7216	7569	7357	6358	5649	5117	4703	4371	4096	3861	3631*
	QUER 	APS abgesenkt	7216	7569	7357	6230*	5308*	4605	4057*	3620*	3266*	2869*	2527*
		APS angehoben	7216	7569	6644*	5538*	4729*	4118	3639*	3253*	2895*	2529*	2218*
+ 2,0 m	FRONT 	APS hinten abgesenkt	9000	8792	8133	7069	6165	5495	4979	4566	4226	3934	3665
		APS vor angehoben	9000	8792	8133	7069	6165	5495	4979	4566	4226	3934	3607*
	QUER 	APS abgesenkt	9000	8792	7336*	6105*	5212*	4539*	4017*	3597	3227*	2834*	2503*
		APS angehoben	9000	8045*	6487	5426*	4655*	4065*	3606*	3243	2850*	2492*	2194*
+ 1,0 m	FRONT 	APS hinten abgesenkt	9804	9227	8484	7409	6454	5722	5146	4679	4288	3949	3655
		APS vor angehoben	9804	9227	8484	7409	6454	5722	5146	4679	4288	3938*	3570*
	QUER 	APS abgesenkt	9804	9124*	7286*	6054*	5174	4515*	4010*	3613*	3153*	2776*	2463*
		APS angehoben	9804	7991	6437*	5389	4625	4052*	3612*	3190*	2774*	2435*	2154*
+ 0 m	FRONT 	APS hinten abgesenkt	11381	10082	8684	7421	6479	5747	5162	4685	4292	3973	3446
		APS vor angehoben	11381	10082	8684	7421	6479	5747	5162	4685	4292	3935*	3446
	QUER 	APS abgesenkt	11381	9181	7314*	6079*	5206*	4556	4010*	3494*	3059*	2709*	2429*
		APS angehoben	10617*	8044*	6479*	5419	4632*	4014*	3521*	3067*	2681*	2369*	2121*
- 1,0 m	FRONT 	APS hinten abgesenkt	12927	10568	8760	7477	6522	5785	5203	4752	4326	3707	
		APS vor angehoben	12927	10568	8760	7477	6522	5785	5203	4752	4326	3707	
	QUER 	APS abgesenkt	12485	9307*	7361*	6074*	5155*	4461*	3869*	3371*	2973*	2664*	
		APS angehoben	10440*	7876*	6314*	5255*	4485*	3897*	3384*	2947*	2597*	2325*	
- 2,0 m	FRONT 	APS hinten abgesenkt	13520	10753	8917	7619	6670	5959	5285	4569	3652		
		APS vor angehoben	13520	10753	8917	7619	6670	5959	5285	4569	3652		
	QUER 	APS abgesenkt	12473*	9169*	7240*	5972*	5065*	4312*	3738*	3291*	2941*		
		APS angehoben	10306*	7748*	6198*	5157*	4398*	3752*	3257*	2870*	2565*		

Die angegebenen max. Ladefähigkeiten in Kilogramm (kg) beinhalten eine Standsicherheit von 25% oder sind berechnet bei 87% der hydraulischen Hebekraft, gemäß ISO10567. Diese Werte sind gültig an der Armspitze (ohne Löffelkippzylinder, Umlenkgestänge) bei optimaler Stellung des entsprechenden Armsystems und mit Druckzuschaltung. Gewichte angebaute Lastaufnahmemittel (Greifer, Magnet, Lasthaken etc.) sind von den Traglastwerten abzuziehen. *Begrenzt durch Standsicherheit Wert.

ARBEITSBEREICHE 150W

Verstellausleger: Grundarm 1,87 m (C6.41) und Ausleger 3,62 m (C6.461)

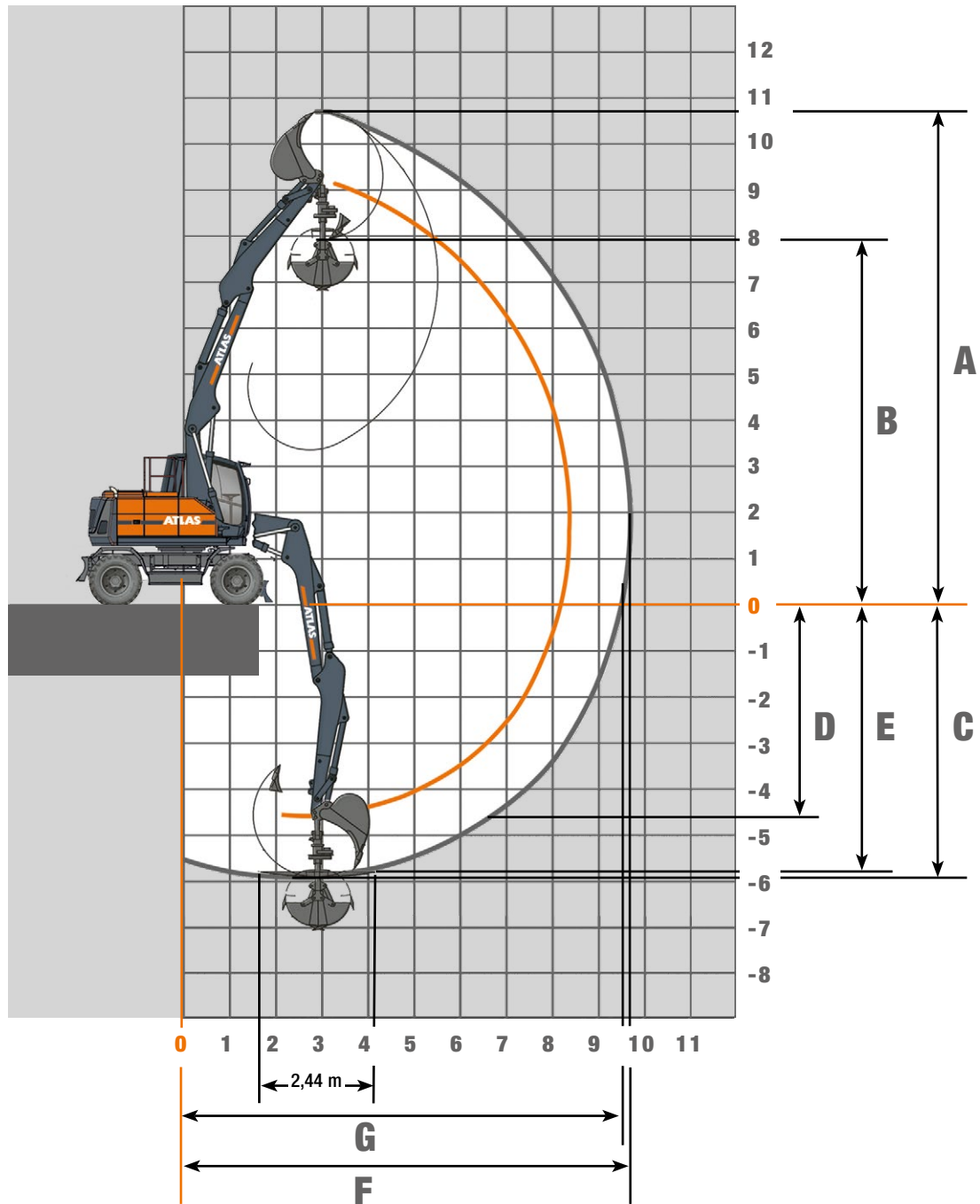





































STIELLÄNGEN	2,15 m (D6.2)	2,65 m (D6.3)
A Max. Einstichhöhe	10,30 m	10,75 m
B Max. Ausschütthöhe	6,45 m	7,95 m
C Max. Grabtiefe	5,35 m	5,96 m
D Max. vertikale Abstechtiefe	4,10 m	4,70 m
E Max. Grabtiefe b. 2,44 m breiter Sohle	5,20 m	5,80 m
F Max. Reichweite	8,25 m	9,75 m
G Max. Reichweite in der Standebene	8,10 m	9,60 m
Max. Losbrechkraft	130 kN	130 kN
Max. Reißkraft	82 kN	72 kN





















Gerät ist mit Standard-Verstellausleger: Grundarm 1,87 m (C6.41) und Ausleger 3,62 m (C6.461) ausgestattet.

TRAGLASTEN 150W

Traglasten Verstellausleger: Grundarm 1,87 m (C6.41) und Ausleger 3,62 m (C6.461) mit Stiel 2,15 m (D6.2). Max. Reichweite 8,70 m

Höhe	Unterwagenart		2,5 m	3,0 m	3,5 m	4,0 m	4,5 m	5,0 m	5,5 m	6,0 m	6,5 m	7,0 m	7,5 m
+6,0 m	FRONT 	APS hinten abgesenkt			5424	4989	4646	4374	4155	3985	3880		
	QUER 	APS vor angehoben			5424	4989	4646	4374	4155	3985	3880		
+5,0 m	FRONT 	APS abgesenkt			5424	4989	4646	4374	4112*	3618*	3113*		
	QUER 	APS angehoben			5424	4989	4646	4212*	3674*	3198*	2730*		
+4,0 m	FRONT 	APS hinten abgesenkt	6246	6035	5411	4939	4571	4276	4037	3842	3693		
	QUER 	APS vor angehoben	6246	6035	5411	4939	4571	4276	4037	3842	3693		
+3,0 m	FRONT 	APS abgesenkt	6246	6035	5411	4939	4571	4070*	3606*	3203*	2771*		
	QUER 	APS angehoben	6246	6035	5411	4797	4149*	3640*	3226*	2818*	2427*		
+2,0 m	FRONT 	APS hinten abgesenkt	6038	6473	6073	5396	4891	4499	4185	3928	3714	3533	
	QUER 	APS vor angehoben	6038	6473	6073	5396	4891	4499	4185	3928	3714	3533	
+1,0 m	FRONT 	APS abgesenkt	6038	6473	6073	5246*	4549	4007*	3564*	3203*	2809*	2446*	
	QUER 	APS angehoben	6038	6473	5479*	4676*	4069*	3589*	3196*	2845*	2465*	2136*	
0 m	FRONT 	APS hinten abgesenkt	5913	6307	6344	5887	5240	4748	4360	4043	3777	3542	
	QUER 	APS vor angehoben	5913	6307	6344	5887	5240	4748	4360	4043	3777	3541*	
-1,0 m	FRONT 	APS abgesenkt	5913	6307	5979*	5119	4463*	3944*	3527*	3186*	2803*	2453*	
	QUER 	APS angehoben	5913	6307	5317*	4566*	3989*	3536*	3168*	2833*	2459*	2142*	
-2,0 m	FRONT 	APS hinten abgesenkt	6941	7225	7110	6722	6207	5490	4935	4493	4129	3820	3542
	QUER 	APS vor angehoben	6941	7225	7110	6722	6207	5490	4935	4493	4129	3820	3529*
-3,0 m	FRONT 	APS abgesenkt	6941	7225	7069*	5894*	5046*	4405	3907*	3505*	3168*	2765*	2430*
	QUER 	APS angehoben	6941	7225	6255*	5243	4505*	3946	3505*	3160*	2784*	2421*	2119*
-4,0 m	FRONT 	APS hinten abgesenkt	7072	8254	7777	7104	6242	5543	4983	4523	4139	3815	3551
	QUER 	APS vor angehoben	7072	8254	7777	7104	6242	5543	4983	4523	4139	3815	3507*
-5,0 m	FRONT 	APS abgesenkt	7072	8254	7083*	5889	5038*	4401*	3910*	3536*	3088*	2704*	2388*
	QUER 	APS angehoben	7072	7776*	6261*	5239	4497*	3948*	3521*	3126*	2706*	2362*	2078*
-6,0 m	FRONT 	APS hinten abgesenkt	9149	9544	8393	7186	6262	5552	4988	4529	4153	3861	3394
	QUER 	APS vor angehoben	9149	9544	8393	7186	6262	5552	4988	4529	4153	3861	3394
-7,0 m	FRONT 	APS abgesenkt	9149	9003	7156*	5942*	5085	4453*	3915*	3430*	2992*	2635*	2351*
	QUER 	APS angehoben	9149	7753*	6251*	5224*	4471*	3891*	3426*	3002*	2613*	2295*	2043*
-8,0 m	FRONT 	APS hinten abgesenkt	12517	10317	8533	7270	6333	5614	5048	4616	4221	3640	
	QUER 	APS vor angehoben	12517	10317	8533	7270	6333	5614	5048	4616	4221	3640	
-9,0 m	FRONT 	APS abgesenkt	12227*	9014*	7138*	5902*	5020*	4356*	3803*	3303*	2899*	2584*	
	QUER 	APS angehoben	10070*	7594*	6095*	5084*	4351*	3791*	3316*	2878*	2522*	2245*	
-10,0 m	FRONT 	APS hinten abgesenkt	13226	10509	8706	7430	6495	5817	5171	4489	3632		
	QUER 	APS vor angehoben	13226	10509	8706	7430	6495	5817	5171	4489	3632		
-11,0 m	FRONT 	APS abgesenkt	12199*	8958*	7073*	5839*	4968*	4245*	3664*	3214*	2861*		
	QUER 	APS angehoben	10045*	7542*	6034*	5024*	4301*	3684*	3181*	2791*	2485*		

Traglasten Verstellausleger: Grundarm 1,87 m (C6.41) und Ausleger 3,62 m (C6.461) mit Stiel 2,65 m (D6.3). Max. Reichweite 9,20 m

Höhe	Unterwagenart		2,5 m	3,0 m	3,5 m	4,0 m	4,5 m	5,0 m	5,5 m	6,0 m	6,5 m	7,0 m	7,5 m	8,0 m
+5,0 m	FRONT 	APS hinten abgesenkt			4489	4774	4595	4283	4027	3815	3638	3491	3373	
	QUER 	APS vor angehoben			4489	4774	4595	4283	4027	3815	3638	3491	3373	
+4,0 m	FRONT 	APS abgesenkt			4489	4774	4595	4283	4027	3620*	3231*	2885*	2511*	
	QUER 	APS angehoben			4489	4774	4595	4183*	3662*	3241*	2894*	2540*	2198*	
+3,0 m	FRONT 	APS hinten abgesenkt	6276	6412	5630	5057	4618	4270	3989	3755	3558	3390	2778	
	QUER 	APS vor angehoben	6276	6412	5630	5057	4618	4270	3989	3755	3558	3390	2778	
+2,0 m	FRONT 	APS abgesenkt	6276	6412	5630	5057	4567*	4011*	3567*	3199*	2891*	2543*	2223*	
	QUER 	APS angehoben	6276	6412	5536*	4712*	4086*	3592*	3194*	2869*	2563*	2229*	1938*	
+1,0 m	FRONT 	APS hinten abgesenkt	6044	6417	6376	5584	5000	4551	4193	3900	3655	3442	3248	
	QUER 	APS vor angehoben	6044	6417	6376	5584	5000	4551	4193	3900	3655	3442	3232	
0 m	FRONT 	APS abgesenkt	6044	6417	6002*	5126*	4458*	3931*	3509*	3162*	2874*	2537*	2228*	
	QUER 	APS angehoben	6044	6376*	5338*	4569*	3986*	3521*	3149*	2841*	2552*	2224*	1943*	
-1,0 m	FRONT 	APS hinten abgesenkt	7134	7311	7080	6737	6007	5320	4790	4370	4026	3737	3484	3249
	QUER 	APS vor angehoben	7134	7311	7080	6737	6007	5320	4790	4370	4026	3737	3484	3221*
-2,0 m	FRONT 	APS abgesenkt	7134	7311	7025*	5862*	5019*	4374*	3871*	3469*	3138*	2854*	2501*	2206*
	QUER 	APS angehoben	7134	7311	6222*	5216*	4479*	3917*	3473*	3115*	2829*	2508*	2189*	1921*
-3,0 m	FRONT 	APS hinten abgesenkt	8017	7926	7571	7008	6172	5472	4914	4461	4084	3762	3483	3250
	QUER 	APS vor angehoben	8017	7926	7571	7008	6172	5472	4914	4461	4084	3762	3476	3183*
-4,0 m	FRONT 	APS abgesenkt	8017	7926	6995*	5814*	4977	4344*	3849*	3462*	3155*	2782*	2446*	2167*
	QUER 	APS angehoben	8017	7662*	6177*	5167*	4442*	3890*	3459*	3117*	2804*	2437*	2134*	1883*
-5,0 m	FRONT 	APS hinten abgesenkt	9306	9015	8143	7067	6166	5468	4912	4457	4079	3762	3512	3123
	QUER 	APS vor angehoben	9306	9015	8143	7067	6166	5468	4912	4457	4079	3762	3498*	3123
-6,0 m	FRONT	APS abgesenkt	9306	8834	7037	5841*	4992*	4364*	3881	3490*	3073*	2692*	2381*	2131*
	QUER	APS angehoben	9306	7736	6220*	5197*	4465	3915*	3445*	3058*	2690*	2349*	2071*	1848*
-7,0 m	FRONT	APS hinten abgesenkt	11528	9990	8366	7131	6213	5505	4944	4490	4124	3831	3377	
	QUER	APS vor angehoben	11528	9990	8366	7131	6213	5505	4944	4490	4124	3831	3377	
-8,0 m	FRONT	APS abgesenkt	11528	8978*	7145*	5908*	5023*	4356*	3832*	3378*	2952*	2606*	2330*	
	QUER	APS angehoben	10054*	7594*	6100*	5088*	4352*	3790*	3343*	2950*	2572*	2265*	2020*	
-9,0 m	FRONT	APS hinten abgesenkt	12904	10279	8510	7255	6323	5610	5070	4632	4131	3457		
	QUER	APS vor angehoben	12904	10279	8510	7255	6323	5610	5070	4632	4131	3457		
-10,0 m	FRONT	APS abgesenkt	12109*	8901*	7032*	5804*	4934*	4283*	3719*	3239*	2860*	2556*		
	QUER	APS angehoben	9958*	7486*	5992*	4989*	4266*	3719*	3233*	2814*	2482*	2216*		
-11,0 m	FRONT	APS hinten abgesenkt	13292	10597	8806	7554	6583	5735	4940	4102	3030			
	QUER	APS vor angehoben	13292	10597	8806	7554								

ABMESSUNGEN 150W

150W Transportstellung

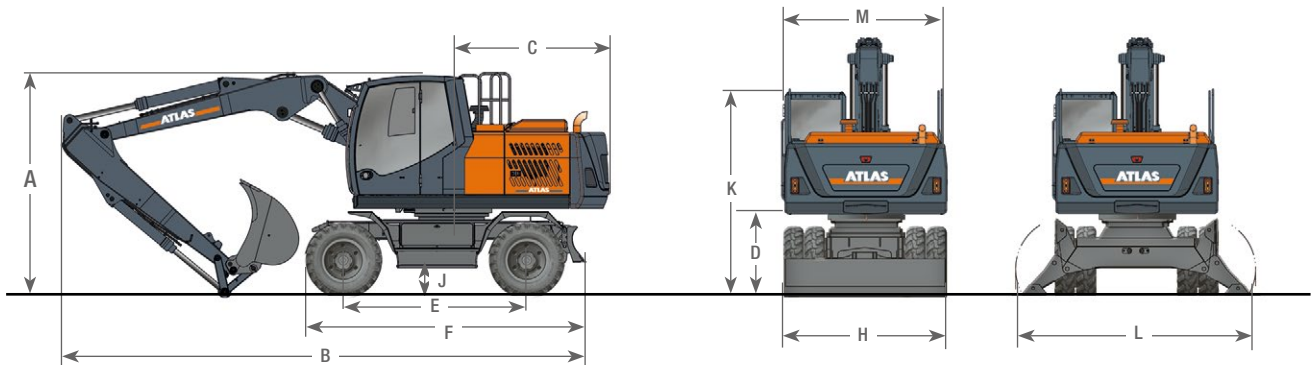

A	TRANSPORTHÖHE (mit Löffel)		
	Verstellausleger* mit Stiel 2,15 m	3,15 m	C HECKSCHWENKRADIUS.....2,24 m
	Verstellausleger* mit Stiel 2,65 m	3,15 m	D LICHTE HÖHE BIS GEGENGEWICHT1,27 m
	Monoblock 4,32 m mit Stiel 2,15 m.....	3,15 m	E RADSTAND2,60 m
	Monoblock 4,32 m mit Stiel 2,65 m.....	3,15 m	F UNTERWAGENLÄNGE4,08 m
B	TRANSPORTLÄNGE		H PLANIERSCHILDBREITE.....2,54 m Optional.....2,74 m
	Verstellausleger* mit Stiel 2,15 m.....	7,76 m	J BODENFREIHEIT0,45 m
	Verstellausleger* mit Stiel 2,65 m.....	8,90 m	K HÖHE ÜBER KABINE3,15 m
	Monoblock 4,32 m mit Stiel 2,15 m.....	7,60 m	L PRATZENBREITE (ausgefahren).....3,50 m
	Monoblock 4,32 m mit Stiel 2,65 m.....	7,60 m	M OBERWAGEN TRANSPORTBREITE.....2,50 m

* Verstellausleger: Grundarm 1,87 m (C6.41) und Ausleger 3,10 m (C6.46)

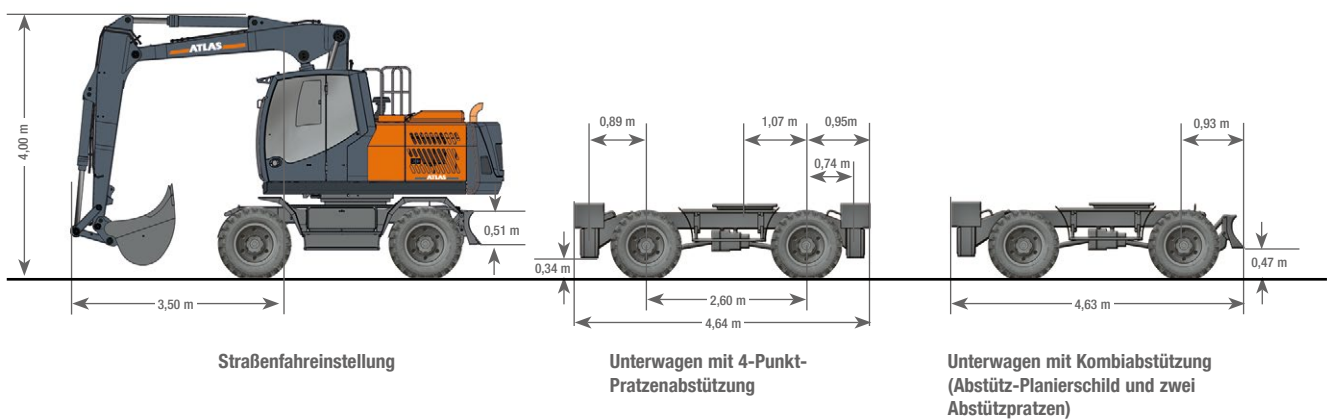



150W-DE (1) Gültig ab: 03/2022. Produktbeschreibungen und Preise können jederzeit und ohne Verpflichtung zur Ankündigung geändert werden. Die in diesem Dokument enthaltenen Fotos und /oder Zeichnungen dienen rein anschaulichen Zwecken. Anweisungen zur ordnungsgemäßen Verwendung dieser Ausrüstung entnehmen Sie bitte dem zugehörigen Betriebsanleitung. Nichtbefolgung des Betriebsanleitung bei der Verwendung unserer Produkte oder anderweitig fahrlässiges Verhalten kann zu schwerwiegenden Verletzungen oder Tod führen. Für dieses Produkt wird ausschließlich die entsprechende, schriftlich niedergelegte Standardgarantie gewährt. Atlas leistet keinerlei darüber hinaus gehende Garantie, weder ausdrücklich noch stillschweigend. Die Bezeichnungen der aufgeführten Produkte und Leistungen sind gegebenenfalls Marken, Servicemarken oder Handelsnamen der Atlas GmbH und/oder ihrer Tochtergesellschaften. Alle Rechte vorbehalten. "ATLAS" ist eine eingetragene Marke der Atlas GmbH. Copyright © 2022 Atlas GmbH. Bestell-Nr. 6188616

WERK GANDERKESEE

Atlas GmbH
Atlasstraße 6
D-27777 Ganderkesee,
Germany

Tel.: +49 (0) 4222 954 0
Fax: +49 (0) 4222 954 220
E-mail: info@atlasgmbh.com
www.atlasgmbh.com



WERK VECHTA

Atlas GmbH
Theodor-Heuss-Str. 3
D-49377 Vechta
Germany

T: +49 (0) 4441 954 0
F: +49 (0) 4441 954 299
E-mail: info@atlasgmbh.com
www.atlasgmbh.com



WERK DELMENHORST

Atlas GmbH
Stedinger Straße 324
D-27751 Delmenhorst
Germany

T: +49 (0) 4221 49 10
F: +49 (0) 4221 49 14 43
E-mail: info@atlasgmbh.com
www.atlasgmbh.com

**ATLAS CRANES UK LTD
NATIONAL SALES & SERVICE FACILITY**

Wharfedale Road,
Euroway Trading Est.
Bradford, England BD4 6SL
United Kingdom

T: +44 8444 99 66 88
F: +44 1274 65 37 85
E-mail: atlasuk@atlasgmbh.com
www.atlas-cranes.co.uk
www.atlasgmbh.com

