

**100**  
ATLAS 1919 - 2019

**ATLAS**  
SEIT 1919

-  19,5 - 22,4 t
-  129 kW (175 PS)  
EU Stufe V
-  0,76 - 1,3 m<sup>3</sup>

**STABIL.  
STARK.  
STANDFEST.**



**MOBILBAGGER 190W**

[WWW.ATLASGMBH.COM](http://WWW.ATLASGMBH.COM)

# ATLAS – BAUMASCHINEN-HERSTELLER MIT TRADITION

## Von Mensch zu Mensch

Als Hinrich Weyhausen im Jahre 1919 begann, Bau- und Landmaschinen zu verkaufen, stellte er fest, dass es die Geräte, die seine Kunden eigentlich brauchten, nicht gab. Also hörte er ihnen genau zu und begann, die Maschinen selbst zu bauen – exakt nach den Bedürfnissen der Menschen, die seine Maschinen jeden Tag im Einsatz hatten. Er leistete Pionierarbeit aus Leidenschaft unter dem Markennamen ATLAS. Sein Hauptaugenmerk lag dabei immer auf dem Nutzen der Maschinen. Und in Bezug auf dieses Ideal hat sich bis heute bei uns nichts geändert.



**Atlas macht Sie stark mit ausgezeichneten Produkten und umfassendem Service.**



Mit hochmotivierten Mitarbeitern, großem Engagement und viel Erfahrung entwickelt die ATLAS GmbH erfolgreiche Kran- und Baggertechnik. Eine Vielzahl von Kunden, Konstrukteuren und Spezialisten auf der ganzen Welt haben dazu ihren Beitrag geleistet. Das Ergebnis sind robuste Geräte, die es Ihnen möglich machen, effizienter und sicherer zu arbeiten als jemals zuvor.

Im gleichen Maß wie unser Knowhow wuchs auch unser Händler- und Servicenetz weltweit. Daher können wir – damals wie heute – garantieren, dass wir immer direkt vor Ort sind, wenn Sie uns brauchen.



Atlas produziert eine breite Palette von Geräten für die Bau-, Bahn-, Materialumschlag- und Infrastrukturindustrie. Weitere Informationen zu Atlas finden Sie unter [www.atlasgmbh.com](http://www.atlasgmbh.com).

#### BAU



#### TRANSPORT



#### INFRASTRUKTUR



#### RECYCLING



## KUNDENZUFRIEDENHEIT STEHT BEI UNS AN OBERSTER STELLE!

### WIR ENGAGIEREN UNS DAFÜR,

unsere Kunden mit Produkten und Service auf höchstem Qualitätsniveau zu versorgen.

### QUALITÄTSSTANDARDS UND KUNDENZUFRIEDENHEIT

werden in Form von Serviceleistung, Zuverlässigkeit, Relevanz und Pünktlichkeit gemessen.

### UNSERE FIRMENPHILOSOPHIE, ZIELE UND PLANUNG

sind auf nachhaltige Ablaufverbesserung ausgerichtet, um auf dieser Grundlage unsere Wettbewerbsposition zu stärken und die Produktqualität und Servicestandards zu verbessern.

### QUALITÄTSSTANDARDS UND KUNDENZUFRIEDENHEIT

werden an der Produktleistung und Zuverlässigkeit gemessen.

# LIEFERPROGRAMM 190W





**UMFANGREICHES HÄNDLERNETZ  
HERVORRAGENDER SERVICE  
KUNDENORIENTIERT**

# ATLAS - Die neue Baggerkabine



Die neu ATLAS Kabine –  
Bestes Klima, scharfes  
Display, digital und direkt,  
mehr Platz, beste Sicht,  
äußerst leise, wohlfühlen

Übersichtliches Bedienfeld –  
Direktwahl per Tasten oder digitale  
Ansteuerung per Button.....



Sicher bewegen: Serienmäßig Seiten-  
und Rückraumkameras



Leistungsstärkste Klimaanlage – kurze  
Luftwege – große Leitungs-  
querschnitte - leise



Beste Sicht – besonders auch nach  
rechts



# ATLAS SINCE 1919 - Die neue Baggerkabine

Kommunikativ bleiben – Radio mit USB-Anschluß - Handyablage beim linken Joystick



Easy: Oberwagenarretierung per Knopfdruck auf T



Durst: Griffnah und schnell gelöscht



Mittagspause – Platz für Kühlbox mit Elektroanschluß – hinter dem Fahrersitz



Fußboden rutschfest und besenfreundlich – Stauraum für Werkzeug und Material



# TECHNISCHE DATEN 190W

## MOTOR

Leistung..... 129 kW (175 PS)	Bohrung / Hub ..... 101 / 126	<b>SERIENMÄSSIGE GRUNDAUSSTATTUNG:</b>
Drehzahl .....1800/min	Kühlersystem..... wassergekühlt	• Leerlaufautomatik / Motorstop
Modell..... Cummins QSB 6.7 EU Stufe V	Luftfilter .....Trockenluftfilter	• Dieselvorbfilter
Bauart.....Turbolader / LLK	Batterie ..... 2 x 12 V / 100 Ah	• Motorüberwachung
Hubraum ..... 6700 cm <sup>3</sup>	Lichtmaschine ..... 24 V / 100 A	
Zylinderzahl .....6	Anlasser ..... 24 V / 3,2 kW	

## HYDRAULIKSYSTEM

• AWE 5 System (Load Sensing)	• Rohrbruchsicherung für Hebe- und Verstellzylinder	• Betriebsmode:
• Grenzlastgeregelte Hochleistungskolbenpumpe	• Proportionale Greifer- und Greifer-Dreh-Funktion	F1 (Fine)
• Kraftstoffsparende Bedarfsstromregelung	• 3 weitere Kreise für Zusatzverbraucher möglich	F2 (Eco)
• Feinfühlige, proportionale, unabhängige Steuerung	• Fördermenge max. .... 380 l/min	F3 (Power)
• Primär- und Sekundärabsicherung gegen Überlastung	• Betriebsdruck max. .... 320 (350) bar	• Druckspeicher für Notabsenkung des Armsystems
• Nachsaugventile für alle Arbeitsfunktionen	• Zylinderendlagendämpfung	• Grenzlastregelung

## SCHWENKWERK

• Axialkolbenmotor mit Prioritätsventil	• Automatische Mehrscheibenfeststellbremse	• Schwenkmoment .....63,2 kNm
• Planetenübersetzung	• Zwei Zweistufige Ventile	• Oberwagen-Drehzahl max..... 11/min

## FAHRANTRIEB UND BREMSEN

• Regelfahrmotor	• Automotives Fahren und Tempomat:	• Zugkraft..... 91,8 kN
• Lastschaltgetriebe	• Höchstgeschwindigkeit ..... 20 km/h	• Steigfähigkeit ..... 55 %
• Doppelwirkendes Fahrbremsventil	• Geländegang ..... 5 km/h	• Zweikreisbremsanlage ..... Lamellen
• Fahrrichtungsvorwahl über Schalter im Joystick	• Kriechgang ..... 1 km/h	• Feststellbremse..... Lamellen

## UNTERWAGEN

• Lenkachse mit autom. Pendelachsblockierung	• Schwerlastachsen	• STD Bereifung: Mitas 10.00-20 16PR EM23
• Zusätzliche Achsblockierung über linken Joystick	• Werkzeugkasten am Unterwagen	

## REIFEN

### OPTION:

• 4-fach Bereifung 710/40 – 22.5 24PR Nokia	• 8-fach Bereifung 10.00-20 16PR Profil für Asphalteinsetzung	• 8-fach Bereifung 315/70 R22.5 Bandenmarkt, Typ Grader
• 8-fach Bereifung 10.00-20 16PR Nokia	• 8-fach Bereifung 10.00-20 Super Elastik (bis 16 km/h)	• 8-fach Bereifung 215/70 R22.5 Caliber Power Grip 23



# AUSRÜSTUNGEN 190W

## FAHRERKABINE

<ul style="list-style-type: none"> <li>Erfüllt neueste Sicherheitsnorm (ROPS)</li> <li>Extra breiter Einstieg</li> <li>Geräumiger Fußraum</li> <li>Radiovorbereitung mit Stummschaltung</li> <li>Vorbereitung für thermoelektrische Kühlbox</li> <li>Diverse Ablagemöglichkeiten, Dokumentenfach</li> <li>Wärmeschutzverglasung, Scheiben getönt</li> <li>Rundumsicht exzellent</li> <li>Flaschenhalter</li> </ul>	<b>FAHRERSITZ:</b> <ul style="list-style-type: none"> <li>Komfortsitz mit Kopfstütze</li> <li>Armlehnen und Bandscheibenstütze</li> <li>Sitz getrennt von Konsole verstellbar</li> <li>Luftgedefert</li> <li>Beheizt</li> <li>Horizontale und vertikale Federung</li> <li>Lordosenstütze</li> </ul>	<b>ÜBERWACHUNG:</b> <ul style="list-style-type: none"> <li>Betriebsdatenanzeige über Display</li> <li>Automatische Überwachung, Warnung und Speicherung</li> <li>Rückraumüberwachungskamera</li> <li>Seitenkamera, Rechts</li> </ul>
	<b>STEUERUNG:</b> <ul style="list-style-type: none"> <li>Ergonomische Joystick mit Proportionalschieber</li> <li>Schlanke, höhen- und neigungsverstellbare Lenksäule</li> <li>Übersichtliche Anordnung der Schalter im Bedienfeld</li> <li>Pendelachsblockierung im linken Joystick</li> </ul>	<b>KLIMATISIERUNG:</b> <ul style="list-style-type: none"> <li>Klimaautomatik</li> <li>Sehr gute Luftverteilung durch optimal angeordnete Düsen</li> <li>Kältemittel R134a</li> </ul>
		<b>SCHALLWERTE:</b> <ul style="list-style-type: none"> <li>ISO 6396 (L<sub>pA</sub>) in Fahrerkabine ..... 73 dB(A)</li> <li>2000/14 EG (L<sub>wA</sub>) Außenpegel ..... 101 dB(A)</li> </ul>

## ZUSATZAUSRÜSTUNG

<ul style="list-style-type: none"> <li>Betankungspumpe</li> <li>Rundumleuchte</li> <li>Getriebeschutz</li> <li>Schiebetürkabine</li> <li>Steinschlagschutzgitter</li> <li>Radabdeckung</li> <li>Kabinenerhöhung</li> <li>Joysticklenkung</li> <li>270° Kamerasystem</li> </ul>	<ul style="list-style-type: none"> <li>LED-Arbeitsscheinwerfer</li> <li>35% Achsdifferentialsperre</li> <li>Summer-Alarm für Fahrbetrieb</li> <li>Standheizung mit Wasserkreislauf</li> <li>Automatische Arbeitsbremse</li> <li>Hydraulischer Anbausatz, Abstützungen vorne und hinten getrennt schalten</li> <li>Hydraulischer Anbausatz, Abstützungen achsweise getrennt schalten</li> <li>Proportionale Bedienung der Abstützungen über Schieber im Joystick</li> <li>Taktgesteuerte elektrische Zentralschmieranlage mit Überwachungsfunktion für Oberwagen und Armausrüstung</li> </ul>	<ul style="list-style-type: none"> <li>Fahrersitz Premium (Actimo Evolution)</li> <li>Elektrische Kühlbox</li> <li>Radio mit USB</li> <li>GPS/GSM Telemetriebox, zur Überwachung von Betriebsdaten, Verbrauch, Position</li> <li>Bio Öl</li> <li>Verbreiterte Achsen (Gesamtbreite 2750 mm)</li> <li>Verbreitertes Planierschild (2750 mm)</li> </ul>
		<b>Weitere Zusatzausrüstung:</b> siehe Preisliste  <b>Sonderlösungen:</b> auf Anfrage

## FÜLLMENGEN

Kraftstofftank .....382 Liter	Motoröl .....20 Liter	Hydrauliksysteminhalt .....290 Liter
Kühlsystem .....42 Liter	Hydrauliktankinhalt .....224 Liter	Ad Blue® .....50 Liter

## EINSATZGEWICHTE

	MONOBLOCKAUSLEGER 5,68 m (C21.3M)		VERSTELLAUSLEGER Grundarm 1,95 m (C21.41) Ausleger 3,41 m (C21.46)		VERSTELLAUSLEGER Grundarm 1,95 m (C21.41) Ausleger 3,83 m (C21.461)	
	Stiel 2,70 m (D21.2)	Stiel 3,20 m (D21.3)	Stiel 2,15 m (D21.23)	Stiel 2,65 m (D21.33)	Stiel 2,15 m (D21.23)	Stiel 2,65 m (D21.33)
Abstützplanierschild	19,9 t	19,9 t	20,2 t	20,2 t	20,65 t	20,65 t
APS / PRATZEN	21,3 t	21,3 t	21,6 t	21,6 t	22,05 t	22,05 t
Abstützpratzen 4-fach	21,5 t	21,5 t	21,8 t	21,8 t	22,25 t	22,25 t

Einsatzgewicht mit Fahrer, komplett befülltem Gerät sowie 1,0 Tonnen für Anbaugeräte

## ANBAUGERÄTE (AUSWAHL)

	Löffel F415	Löffel F416	Löffel F417	Löffel F648
Inhalt SAE	0,67 m <sup>3</sup>	0,82 m <sup>3</sup>	0,92 m <sup>3</sup>	1,12 m <sup>3</sup>
Schnittbreite	850 mm	1000 mm	1100 mm	1300 mm

# ARBEITSBEREICHE 190W

Monoblock 5,68 m (C21.3M)

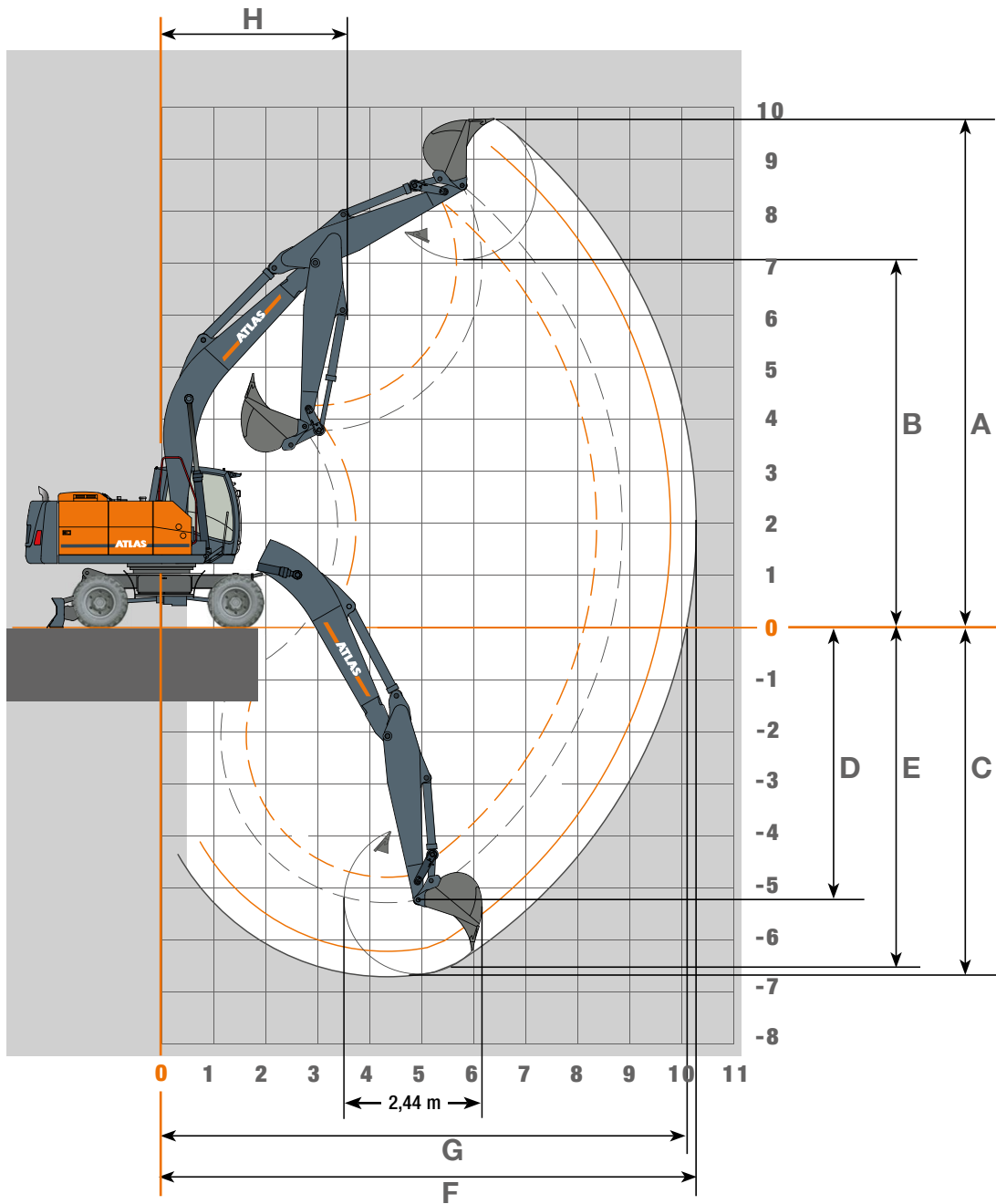



STIELLÄNGEN	2,70 m (D21.2)	3,20 m (D21.3)
A Max. Einstichhöhe	9,54 m	9,77 m
B Max. Ausschütthöhe	6,83 m	7,06 m
C Max. Grabtiefe	6,21 m	6,71 m
D Max. vertikale Abstehtiefe	4,20 m	4,65 m
E Max. Grabtiefe b. 2,44 m breiter Sohle	5,95 m	6,45 m
F Max. Reichweite	9,77 m	10,27 m
G Max. Reichweite in der Standebene	9,30 m	10,10 m
H Min. Frontschwenkradius	3,64 m	3,61 m
Max. Losbrechkraft	132 kN	132 kN
Max. Reißkraft	92 kN	82 kN

Gerät ist mit Standard-Monoblock 5,68 m (C21.3M) ausgestattet.

# TRAGLASTEN 190W

**Traglasten Monoblockausleger 5,68 m (C21.3 M) und Stiel 2,70 m (D21.2). Max. Reichweite 9,77 m. Alternativ Gegengewicht 4,0 t**

Höhe	Unterwagenart		3,0 m	3,5 m	4,0 m	4,5 m	5,0 m	5,5 m	6,0 m	6,5 m	7,0 m	7,5 m	8,0 m
+7,5 m	FRONT 	APS hinten abgesenkt							5862				
	QUER 	APS vor angehoben APS abgesenkt APS angehoben							5245* 3496* 3864*				
+6,0 m	FRONT 	APS hinten abgesenkt						6388	6290	6223	6201		
	QUER 	APS vor angehoben APS abgesenkt APS angehoben						5954* 3957* 4374*	5222* 3479* 3847*	4545* 3012* 3338*	4017* 2655* 2946*		
+4,5 m	FRONT 	APS hinten abgesenkt				8261	7681	7263	6917	6661	6466	6112*	
	QUER 	APS vor angehoben APS abgesenkt APS angehoben				8001* 5128* 5713*	6710* 4358* 4844*	5815* 3810* 4229*	5000* 3273* 3637*	4422* 2900* 3223*	3943* 2585* 2875*	3539* 2315* 2578*	
+3,0 m	FRONT 	APS hinten abgesenkt				10415	9336	8515	7886	7398	6682*	5995*	5417*
	QUER 	APS vor angehoben APS abgesenkt APS angehoben				7270* 4503* 5066*	6218* 3917* 3862*	5416* 3452* 3862*	4743* 3045* 3403*	4239* 2734* 3054*	3799* 2454* 2742*	3437* 2221* 2482*	3125* 2015* 2254*
+1,5 m	FRONT 	APS hinten abgesenkt				12014	10757	9670*	8331*	7340*	6526*	5875*	5325*
	QUER 	APS vor angehoben APS abgesenkt APS angehoben				6671* 4036* 4573*	5877* 3612* 4080*	5119* 3191* 3594*	4526* 2849* 3202*	4063* 2574* 2890*	3664* 2330* 2615*	3335* 2126* 2385*	3048* 1946* 2183*
+0 m	FRONT 	APS hinten abgesenkt				12811	11249*	9507*	8188*	7235*	6428*	5796*	5282*
	QUER 	APS vor angehoben APS abgesenkt APS angehoben				6641* 3960* 4506*	5694* 3457* 3919*	4983* 3065* 3466*	4406* 2737* 3089*	4406* 2484* 2799*	3969* 2255* 2539*	3582* 2068* 2326*	3270* 1910* 2147*
-1,5 m	FRONT 	APS hinten abgesenkt	10756	13776	13878	12413	11175	9450*	8185*	7197*	6426*	5820*	
	QUER 	APS vor angehoben APS abgesenkt APS angehoben	10756 7355* 8528*	10199* 5760* 6618*	8043* 4696* 5364*	6662* 3977* 4523*	5690* 3452* 3914*	4949* 3040* 3439*	4396* 2726* 3078*	3944* 2465* 2779*	3579* 2252* 2535*	3287* 2081* 2340*	
-3,0 m	FRONT 	APS hinten abgesenkt	15189	13576	12281	11085	10042	9163	8254	7332*			
	QUER 	APS vor angehoben APS abgesenkt APS angehoben	14018* 7579* 8766*	10349* 5905* 6765*	8202* 4836* 5507*	6828* 4111* 4664*	5805* 3552* 4017*	5057* 3132* 3534*	4499* 2817* 3171*	4052* 2562* 2878*			
-4,5 m	FRONT 	APS hinten abgesenkt	11051	10060	9137	8225	7237						
	QUER 	APS vor angehoben APS abgesenkt APS angehoben	11051 7913* 9115*	10060 6246* 7125*	8588* 5141* 5828*	7130* 4377* 4937*	6099* 3808* 4281*						

**Traglasten Monoblockausleger 5,68 m (C21.3 M) und Stiel 3,20 m (D21.3). Max. Reichweite 10,27 m. Alternativ Gegengewicht 4,0 t**

Höhe	Unterwagenart		3,0 m	3,5 m	4,0 m	4,5 m	5,0 m	5,5 m	6,0 m	6,5 m	7,0 m	7,5 m	8,0 m	8,5 m
+7,5 m	FRONT 	APS hinten abgesenkt								5252				
	QUER 	APS vor angehoben APS abgesenkt APS angehoben								4729* 3178* 3507*				
+6,0 m	FRONT 	APS hinten abgesenkt							5773	5743	5728	5312		
	QUER 	APS vor angehoben APS abgesenkt APS angehoben							5255* 3529* 3893*	4678* 3141* 3467*	4117* 2744* 3037*	3668* 2433* 2698*		
+4,5 m	FRONT 	APS hinten abgesenkt						6717	6472	6247	6085	5952	5563*	
	QUER 	APS vor angehoben APS abgesenkt APS angehoben						5916* 3902* 4323*	5166* 3425* 3792*	4.503* 2975* 3.299*	4008* 2646* 2937*	3606* 2375* 2639*	3251* 2131* 2373*	
+3,0 m	FRONT 	APS hinten abgesenkt				9659	8729	8021	7472	7041	6698	6034*	5461*	4964*
	QUER 	APS vor angehoben APS abgesenkt APS angehoben				7446* 4647* 5216*	6358* 4032* 4513*	5489* 3521* 3932*	4821* 3114* 3474*	4293* 2783* 3104*	3853* 2504* 2792*	3474* 2256* 2518*	3165* 2053* 2292*	2886* 1865* 2086*
+1,5 m	FRONT 	APS hinten abgesenkt				11729	10288	9309	8426*	7373*	6582*	5917*	5352*	4886*
	QUER 	APS vor angehoben APS abgesenkt APS angehoben				6895* 4177* 4730*	5905* 3648* 4114*	5187* 3246* 3651*	4586* 2895* 3251*	4093* 2601* 2918*	3702* 2361* 2647*	3366* 2152* 2412*	3068* 1962* 2200*	2818* 1801* 2021*
+0 m	FRONT 	APS hinten abgesenkt			13654	12652	11230	9504*	8188*	7222*	6437*	5805*	5285*	4832*
	QUER 	APS vor angehoben APS abgesenkt APS angehoben			7950* 4609* 5275*	6625* 3943* 4489*	5703* 3457* 3921*	4979* 3061* 3461*	4404* 2735* 3087*	3960* 2478* 2793*	3584* 2254* 2538*	3272* 2066* 2325*	3008* 1905* 2142*	2773* 1760* 1979*
-1,5 m	FRONT 	APS hinten abgesenkt	10114	12765	14278	12595	11205*	9440*	8129*	7141*	6388*	5783*	5284*	
	QUER 	APS vor angehoben APS abgesenkt APS angehoben	10114 7127* 8289*	9973* 5589* 6437*	4618* 5286* 5286*	6577* 3903* 4447*	5643* 3405* 3867*	4922* 3008* 3408*	4353* 2687* 3408*	3902* 2428* 2741*	3546* 2220* 2503*	3252* 2047* 2306*	3006* 1903* 2140*	
-3,0 m	FRONT 	APS hinten abgesenkt	15625	14539	12914	11645	10499	9516*	8226*	7240*	6480*			
	QUER 	APS vor angehoben APS abgesenkt APS angehoben	13652* 7318* 8487*	10129* 5728* 6580*	8034* 4697* 5363*	6703* 4004* 4553*	5698* 3460* 3922*	4984* 3064* 3465*	4419* 2743* 3096*	3973* 2487* 2803*	3619* 2285* 2570*			
-4,5 m	FRONT 	APS hinten abgesenkt	12982	11546	10386	9453	8497	7547	6619					
	QUER 	APS vor angehoben APS abgesenkt APS angehoben	12982 7688* 8881*	10507* 6032* 6898*	8403* 4989* 5670*	6943* 4214* 4769*	5916* 3654* 4121*	5167* 3237* 3640*	4619* 2929* 3286*					

Die angegebenen max. Ladekapazitäten in Kilogramm (kg) beinhalten eine Standsicherheit von 25% oder sind berechnet bei 87% der hydraulischen Hebekraft, gemäß ISO10567. Diese Werte sind gültig an der Armspitze (ohne Löffelkippszylinder, Umlenkgestänge) bei optimaler Stellung des entsprechenden Armsystems und mit Druckzuschaltung. Gewichte angebaute Lastaufnahmemittel (Greifer, Magnet, Lasthaken etc.) sind von den Traglastwerten abzuziehen. \*Begrenzt durch Standsicherheit Wert.

# ARBEITSBEREICHE 190W

Verstellausleger: Grundarm 1,95 m (C21.41) und Ausleger 3,41 m (C21.46)

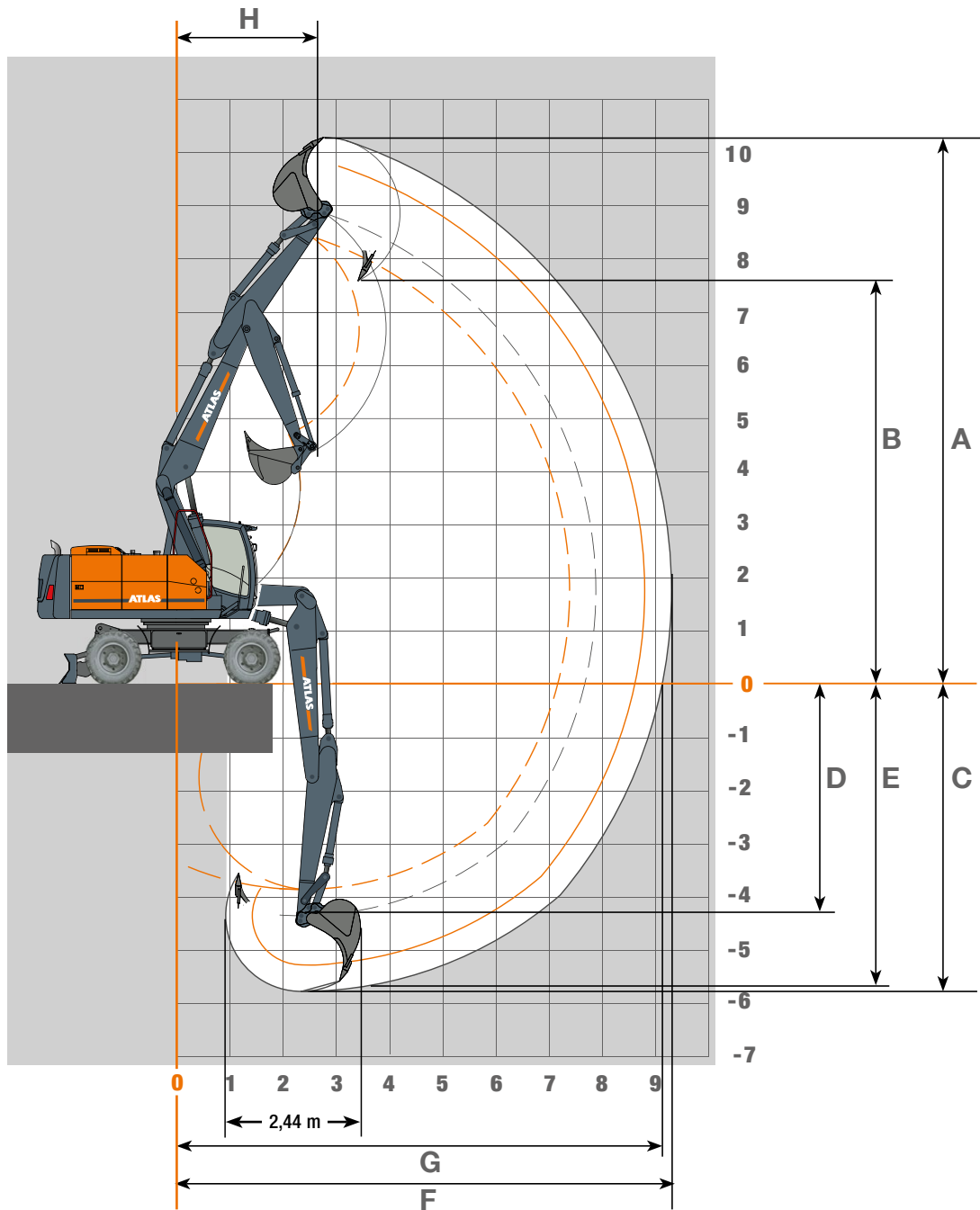



















STIELLÄNGEN	2,15 m (D21.23)	2,65 m (D21.33)
A Max. Einstichhöhe	9,90 m	10,30 m
B Max. Ausschütthöhe	7,20 m	7,60 m
C Max. Grabtiefe	5,30 m	5,80 m
D Max. vertikale Abstechtiefe	3,88 m	4,38 m
E Max. Grabtiefe b. 2,44 m breiter Sohle	5,20 m	5,70 m
F Max. Reichweite	8,84 m	9,34 m
G Max. Reichweite in der Standebene	8,65 m	9,15 m
H Min. Frontschwenkradius	2,75 m	2,73 m
Max. Losbrechkraft	125 kN	118 kN
Max. Reißkraft	98 kN	84 kN























Gerät ist mit Standard-Verstellausleger: Grundarm 1,95 m (C21.41) und Ausleger 3,41 m (C21.46) ausgestattet.

# TRAGLASTEN 190W

Verstellausleger: Grundarm 1,95 m (C21.41) und Ausleger 3,41 m (C21.46) und Stiel 2,15 m (D21.23). Max. Reichweite 8,84 m. Alternativ Gegengewicht 4,0 t

Höhe	Unterwagenart		3,0 m	3,5 m	4,0 m	4,5 m	5,0 m	5,5 m	6,0 m	6,5 m	7,0 m
+7,5 m	FRONT 	APS hinten abgesenkt		6587	6573						
	QUER 	APS vor angehoben		6587	6573						
+6,0 m	FRONT 	APS hinten abgesenkt		6081	6123	5986	5880	5856	4634		
	QUER 	APS vor angehoben		6081	6123	5986	5880	5856	4634		
+4,5 m	FRONT 	APS abgesenkt	8895	7915	6771*	5714*	4947*	4295*	3673*	3115*	
	QUER 	APS angehoben	8895	7915	7247	6314*	5452*	4726*	4046*	3441*	
+3,0 m	FRONT 	APS hinten abgesenkt	10934	11012	9408	8221	7485	6896	6410	6046	5832
	QUER 	APS vor angehoben	10934	11012	9408	8221	7312*	6366*	5440*	4647*	4096*
+1,5 m	FRONT 	APS abgesenkt	9912*	7954*	6505*	5634*	4886*	4301*	3670*	3108*	2725*
	QUER 	APS angehoben	10934	8908*	7236*	6234*	5387*	4732*	4043*	3435*	3018*
+0 m	FRONT 	APS hinten abgesenkt	14211	12866	11099	9494	8558	7684	6984	6510	6087
	QUER 	APS vor angehoben	14211	12640*	10156*	8501*	7251*	6153*	5223*	4557*	4029*
-1,5 m	FRONT 	APS abgesenkt	9792*	7794*	6494*	5574*	4825*	4117*	3478*	3026*	2666*
	QUER 	APS angehoben	11095*	8733*	7225*	6170*	5327*	4543*	3846*	3351*	2957*
-3,0 m	FRONT 	APS hinten abgesenkt	16258	13412	11516	10049	8901	7992	7308	6708	6158
	QUER 	APS vor angehoben	16258	12411*	9864*	8181*	6963*	5863*	5087*	4457*	3926*
-1,5 m	FRONT 	APS abgesenkt	9410*	7561*	6221*	5293*	4570*	3850*	3348*	2930*	2573*
	QUER 	APS angehoben	10697*	8499*	6945*	5880*	5064*	4270*	3714*	3255*	2862*

Verstellausleger: Grundarm 1,95 m (C21.41) und Ausleger 3,41 m (C21.46) und Stiel 2,65 m (D21.33). Max. Reichweite 9,34 m. Alternativ Gegengewicht 4,0 t

Höhe	Unterwagenart		3,0 m	3,5 m	4,0 m	4,5 m	5,0 m	5,5 m	6,0 m	6,5 m	7,0 m	7,5 m
+7,5 m	FRONT 	APS hinten abgesenkt			5530	5584	5365					
	QUER 	APS vor angehoben			5530	5584	5365					
+6,0 m	FRONT 	APS abgesenkt			5530	5584	4836*					
	QUER 	APS angehoben			5530	5584	5338*					
+4,5 m	FRONT 	APS hinten abgesenkt	7444	6984	6310	6098	5827	5556	5399	5356	5276	
	QUER 	APS vor angehoben	7444	6984	6310	6098	5827	5556	5399	4868*	4200*	
+3,0 m	FRONT 	APS abgesenkt	7444	6984	6310	5786*	4949*	4343*	3828*	3304*	2821*	
	QUER 	APS angehoben	7444	6984	6310	6098	5452*	4775*	4206*	3636*	3116*	
+1,5 m	FRONT 	APS hinten abgesenkt	11044	9895	8565	7649	6869	6351	6091	5780	5529	5354
	QUER 	APS vor angehoben	11044	9895	8565	7649	6869	6347*	5624*	4861*	4192*	3718*
-1,5 m	FRONT 	APS abgesenkt	10016*	7941*	6626*	5644*	4877*	4294*	3832*	3299*	2812*	2477*
	QUER 	APS angehoben	11044	8895*	7368*	6246*	5378*	4723*	4210*	3631*	3107*	2744*
-3,0 m	FRONT 	APS hinten abgesenkt	14293	12697	10588	9072	8120	7329	6805	6228	5875	5578
	QUER 	APS vor angehoben	14293	12678*	10198*	8423*	7279*	6332*	5452*	4731*	4132*	3658*
+0 m	FRONT 	APS abgesenkt	9651*	7765*	6503*	5503*	4848*	4276*	3683*	3186*	2754*	2421*
	QUER 	APS angehoben	10956*	8715*	7240*	6094*	5351*	4706*	4056*	3514*	3048*	2686*
-1,5 m	FRONT 	APS hinten abgesenkt	15899	13334	11409	9900	8802	7925	7183	6612	6089	5682
	QUER 	APS vor angehoben	15899	12403*	10017*	8287*	7004*	6123*	5202*	4516*	3986*	3584*
-3,0 m	FRONT 	APS abgesenkt	9616*	7560*	6340*	5377*	4618*	4077*	3450*	2988*	2628*	2352*
	QUER 	APS angehoben	10923*	8497*	7073*	5969*	5111*	4505*	3819*	3312*	2918*	2617*
-1,5 m	FRONT 	APS hinten abgesenkt	16243	13488	11563	10045	8948	8055	7364	6699	5922	
	QUER 	APS vor angehoben	15840*	11841*	9535*	7919*	6632*	5732*	4955*	4359*	3906*	
-3,0 m	FRONT 	APS abgesenkt	8971*	7084*	5940*	5058*	4298*	3729*	3229*	2841*	2549*	
	QUER	APS angehoben	10238*	8002*	6657*	5640*	4781*	4146*	3592*	3163*	2839*	
-1,5 m	FRONT	APS hinten abgesenkt	16795	13999	11947	10393	8956	7611	6237			
	QUER	APS vor angehoben	15760*	11699*	9227*	7629*	6399*	5540*	4846*			
-3,0 m	FRONT	APS abgesenkt	8910*	6987*	5674*	4801*	4078*	3559*	3128*			
	QUER	APS angehoben	10173*	7899*	6382*	5377*	4557*	3973*	3490*			

Die angegebenen max. Ladekapazitäten in Kilogramm (kg) beinhalten eine Standsicherheit von 25% oder sind berechnet bei 87% der hydraulischen Hebekraft, gemäß ISO10567. Diese Werte sind gültig an der Armspitze (ohne Löffelkippzylinder, Umlenkgestänge) bei optimaler Stellung des entsprechenden Armsystems und mit Druckzuschaltung. Gewichte angebaute Lastaufnahmemittel (Greifer, Magnet, Lasthaken etc.) sind von den Traglastwerten abzuziehen. \*Begrenzt durch Standsicherheit Wert.

# ARBEITSBEREICHE 190W

Verstellausleger: Grundarm 1,95 m (C21.41) und Ausleger 3,83 m (C21.461)

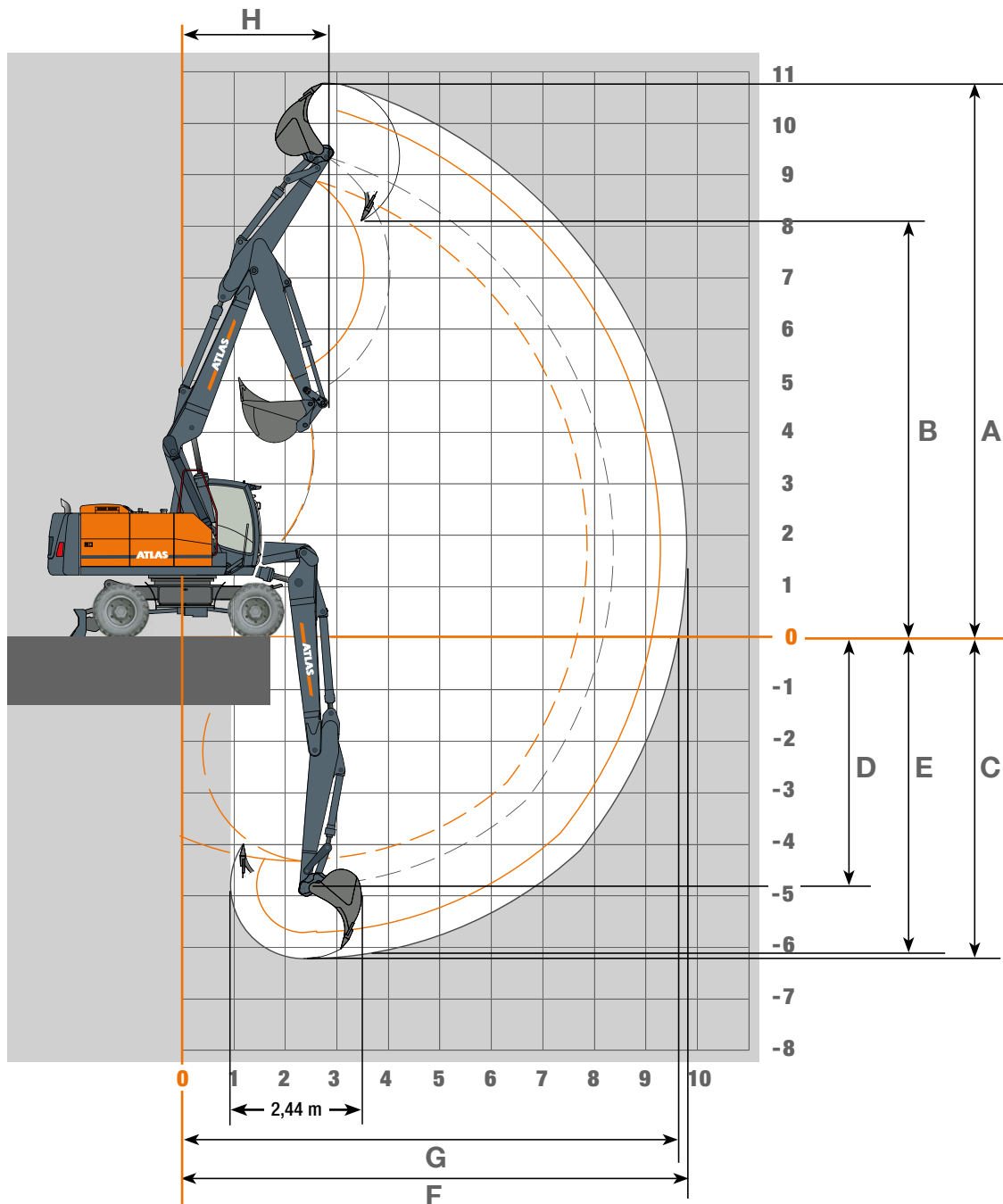























STIELLÄNGEN	2,15 m (D21.23)	2,65 m (D21.33)
A Max. Einstichhöhe	10,36 m	10,78 m
B Max. Ausschütthöhe	7,64 m	8,10 m
C Max. Grabtiefe	5,72 m	6,22 m
D Max. vertikale Abstechtiefe	4,29 m	4,79 m
E Max. Grabtiefe b. 2,44 m breiter Sohle	5,60 m	6,10 m
F Max. Reichweite	9,29 m	9,79 m
G Max. Reichweite in der Standebene	9,10 m	9,60 m
H Min. Frontschwenkradius	2,88 m	2,88 m
Max. Losbrechkraft	125 kN	118 kN
Max. Reißkraft	98 kN	84 kN























Gerät ist mit Standard-Verstellausleger: Grundarm 1,95 m (C21.41) und Ausleger 3,83 m (C21.461) ausgestattet.

# TRAGLASTEN 190W

Verstellausleger: Grundarm 1,95 m (C21.41) und Ausleger 3,83 m (C21.461) und Stiel 2,15 m (D21.23). Max. Reichweite 9,29 m. Alternativ Gegengewicht 4,0 t

Höhe	Unterwagenart		3,0 m	3,5 m	4,0 m	4,5 m	5,0 m	5,5 m	6,0 m	6,5 m	7,0 m	7,5 m
+7,5 m	FRONT 	APS hinten abgesenkt		6030	5912	5855	5902					
	QUER 	APS vor angehoben		6030	5912	5855	5902					
+6,0 m	FRONT 	APS abgesenkt		6030	5912	5623*	4703*					
	QUER 	APS angehoben		6030	5912	5855	5202*					
+4,5 m	FRONT 	APS hinten abgesenkt		6363	6043	5782	5602	5468	5380	5183		
	QUER 	APS vor angehoben		6363	6043	5782	5602	5468	5360*	4571*		
+3,0 m	FRONT 	APS abgesenkt		6363	6043	5663*	4861*	4197*	3594*	3033*		
	QUER 	APS angehoben		6363	6043	5782	5363*	4627*	3967*	3359*		
+1,5 m	FRONT 	APS hinten abgesenkt	9610	8097	7493	6693	6200	5915	5657	5441	5291	
	QUER 	APS vor angehoben	9610	8097	7493	6693	6200	5915	5429*	4706*	4081*	
+0 m	FRONT 	APS abgesenkt	9610	7866*	6530*	5542*	4810*	4226*	3656*	3160*	2709*	
	QUER 	APS angehoben	9610	8097	7261*	6136*	5310*	4656*	4029*	3489*	3002*	
-1,5 m	FRONT 	APS hinten abgesenkt	8677	9405	9554	8331	7398	6592	6220	5837	5569	5331
	QUER 	APS vor angehoben	8677	9405	9554	8331	7111*	6202*	5433*	4688*	4059*	3595*
-3,0 m	FRONT 	APS abgesenkt	8677	7706*	6288*	5450*	4708*	4152*	3660*	3143*	2691*	2365*
	QUER 	APS angehoben	8677	8654*	7008*	6046*	5205*	4580*	4034*	3471*	2984*	2629*
+7,5 m	FRONT 	APS hinten abgesenkt	12637	11603	10727	9577	8318	7486	6795	6294	5895	5505
	QUER 	APS vor angehoben	12637	11603	9867*	8269*	7085*	6157*	5297*	4546*	3982*	3535*
+6,0 m	FRONT 	APS abgesenkt	9432*	7522*	6231*	5363*	4673*	4111*	3544*	3013*	2619*	2311*
	QUER 	APS angehoben	10720*	8460*	6957*	5954*	5171*	4539*	3913*	3339*	2910*	2574*
+4,5 m	FRONT 	APS hinten abgesenkt	15943	13199	11076	9805	8667	7771	7089	6488	5998	5572
	QUER 	APS vor angehoben	15682*	12053*	9622*	8009*	6850*	5934*	5055*	4413*	3896*	3473*
+3,0 m	FRONT 	APS abgesenkt	8880*	7261*	6018*	5139*	4467*	3912*	3317*	2889*	2540*	2249*
	QUER 	APS angehoben	10121*	8188*	6736*	5723*	4959*	4335*	3684*	3213*	2829*	2512*
+1,5 m	FRONT 	APS hinten abgesenkt	15975	13349	11382	9937	8810	7937	7274	6587	5695	
	QUER 	APS vor angehoben	15382*	11473*	9269*	7737*	6544*	5574*	4867*	4269*	3807*	
-1,5 m	FRONT 	APS abgesenkt	8627*	6816*	5708*	4904*	4198*	3593*	3148*	2757*	2456*	
	QUER 	APS angehoben	9869*	7709*	6418*	5481*	4682*	4007*	3510*	3078*	2745*	
-3,0 m	FRONT 	APS hinten abgesenkt	16788	14002	11838	10136	8850	7372	5996			
	QUER 	APS vor angehoben	15557*	11627*	9110*	7479*	6352*	5414*	4764*			
-4,5 m	FRONT 	APS abgesenkt	8749*	6911*	5588*	4677*	4025*	3450*	3057*			
	QUER 	APS angehoben	10005*	7823*	6291*	5247*	4506*	3859*	3417*			

Verstellausleger: Grundarm 1,95 m (C21.41) und Ausleger 3,83 m (C21.461) und Stiel 2,65 m (D21.33). Max. Reichweite 9,79 m. Alternativ Gegengewicht 4,0 t

Höhe	Unterwagenart		3,0 m	3,5 m	4,0 m	4,5 m	5,0 m	5,5 m	6,0 m	6,5 m	7,0 m	7,5 m	8,0 m
+7,5 m	FRONT 	APS hinten abgesenkt			5147	5113	5120	5179					
	QUER 	APS vor angehoben			5147	5113	5120	5179					
+6,0 m	FRONT 	APS abgesenkt			5147	5113	4912*	4168*					
	QUER 	APS angehoben			5147	5113	5120	4598*					
+4,5 m	FRONT 	APS hinten abgesenkt			5360	5203	4974	4893	4927	4894	4921		
	QUER 	APS vor angehoben			5360	5203	4974	4893	4927	4794*	4142*		
+3,0 m	FRONT 	APS abgesenkt			5360	5203	4931*	4289*	3745*	3232*	2760*		
	QUER 	APS angehoben			5360	5203	4974	4721*	4122*	3564*	3055*		
+1,5 m	FRONT 	APS hinten abgesenkt	8184	7252	6612	6150	5807	5441	5285	5105	4963	4865	
	QUER 	APS vor angehoben	8184	7252	6612	6150	5807	5441	5285	4850*	4247*	3708*	
+0 m	FRONT 	APS abgesenkt	8184	7252	6523*	5553*	4837*	4229*	3767*	3285*	2862*	2465*	
	QUER 	APS angehoben	8184	7252	6612	6148*	5337*	4659*	4143*	3617*	3158*	2732*	
-1,5 m	FRONT 	APS hinten abgesenkt	9042	9622	8800	7755	7003	6331	5904	5500	5285	5045	4914
	QUER 	APS vor angehoben	9042	9622	8800	7755	7003	6196*	5462*	4854*	4229*	3691*	3268*
-3,0 m	FRONT 	APS abgesenkt	9042	7608*	6411*	5382*	4673*	4146*	3689*	3290*	2844*	2450*	2146*
	QUER 	APS angehoben	9042	8545*	7146*	5968*	5168*	4574*	4063*	3622*	3140*	2717*	2388*
-4,5 m	FRONT 	APS hinten abgesenkt	12624	11569	10605	9106	8070	7177	6574	6065	5658	5350	5059
	QUER 	APS vor angehoben	12624	11569	9838*	8227*	6989*	6086*	5463*	4719*	4081*	3634*	3231*
+7,5 m	FRONT 	APS abgesenkt	9312*	7549*	6188*	5315*	4611*	4065*	3681*	3173*	2712*	2396*	2109*
	QUER 	APS angehoben	10600*	8493*	6916*	5908*	5103*	4488*	4057*	3501*	3004*	2662*	2351*
+4,5 m	FRONT 	APS hinten abgesenkt	15551	12830	11103	9655	8524	7669	6921	6401	5879	5495	5143
	QUER 	APS vor angehoben	15551	12080*	9749*	8034*	6843*	5926*	5235*	4475*	3971*	3509*	3162*
+3,0 m	FRONT 	APS abgesenkt	9103*	7289*	6109*	5152*	4476*	3916*	3485*	2951*	2605*	2283*	2046*
	QUER	APS angehoben	10372*	8216*	6835*	5737*	4966*	4336*	3854*	3275*	2897*	2546*	2287*
+1,5 m	FRONT	APS hinten abgesenkt	15930	13211	11225	9816	8683	7787	7080	6530	6061	5334	
	QUER	APS vor angehoben	15342*	11582*	9192*	7702*	6602*	5688*	4918*	4335*	3847*	3.430*	
-1,5 m	FRONT	APS abgesenkt	8583*	6870*	5642*	4865*	4246*	3693*	3190*	2815*	2488*	2209*	
	QUER	APS angehoben	9830*	7782*	6350*	5440*	4731*	4109*	3554*	3138*	2778*	2470*	
-3,0 m	FRONT	APS hinten abgesenkt	16309	13612	11639	10207	9066	7997	6972	5818			
	QUER	APS vor angehoben	15258*	11676*	9279*	7548*	6375*	5454*	4771*	4236*			
-4,5 m	FRONT	APS abgesenkt	8586*	6941*	5719*	4735*	4042*	3478*	3055*	2722*			
	QUER	APS angehoben	9820*	7857*	6429*	5306*	4524*	3889*	3417*	3043*			

Die angegebenen max. Ladekapazitäten in Kilogramm (kg) beinhalten eine Standsicherheit von 25% oder sind berechnet bei 87% der hydraulischen Hebekraft, gemäß ISO10567. Diese Werte sind gültig an der Armspitze (ohne Löffelkippezylinder, Umlenkgestänge) bei optimaler Stellung des entsprechenden Armsystems und mit Druckzuschaltung. Gewichte angebaute Lastaufnahmemittel (Greifer, Magnet, Lasthaken etc.) sind von den Traglastwerten abzuziehen. \*Begrenzt durch Standsicherheit Wert.

# ABMESSUNGEN 190W

## 190W Transportstellung

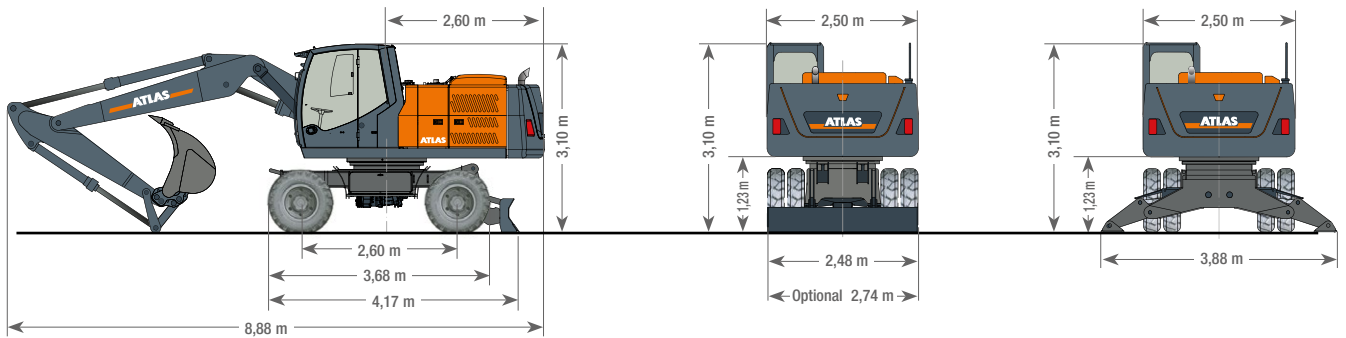

A19.2, C21.41, C21.46, D21.23, F64.1, F63.23

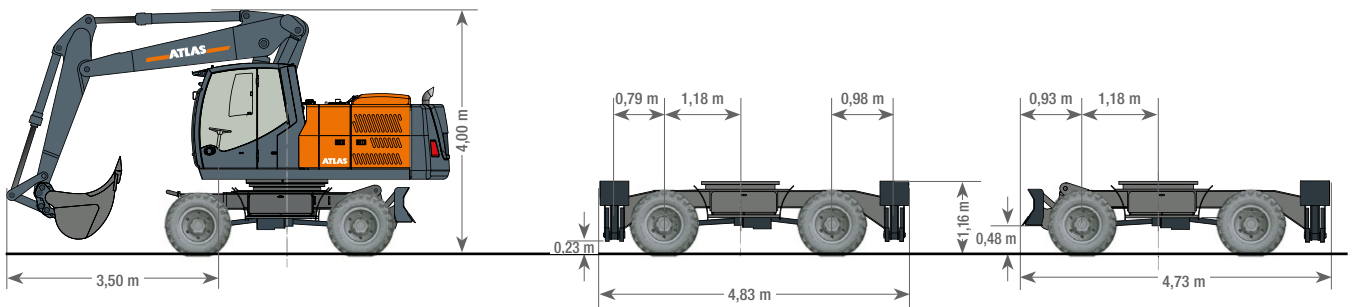

Straßenfahreinstellung

Unterwagen mit  
4-Punkt Prattenabstützung

Unterwagen mit Kombiabstützung  
(Abstütz-Planierschild und  
zwei Abstützpratten)

A19.2, C21.41, C21.46, D21.23, F64.1, F63.27





190W-DE (1) Gültig ab: 03/2022. Produktbeschreibungen und Preise können jederzeit und ohne Verpflichtung zur Ankündigung geändert werden. Die in diesem Dokument enthaltenen Fotos und /oder Zeichnungen dienen rein anschaulichen Zwecken. Anweisungen zur ordnungsgemäßen Verwendung dieser Ausrüstung entnehmen Sie bitte dem zugehörigen Betriebshandbuch. Nichtbefolgung des Betriebshandbuchs bei der Verwendung unserer Produkte oder anderweitig fahrlässiges Verhalten kann zu schwerwiegenden Verletzungen oder Tod führen. Für dieses Produkt wird ausschließlich die entsprechende, schriftlich niedergelegte Standardgarantie gewährt. Atlas leistet keinerlei darüber hinaus gehende Garantie, weder ausdrücklich noch stillschweigend. Die Bezeichnungen der aufgeführten Produkte und Leistungen sind gegebenenfalls Marken, Servicemarken oder Handelsnamen der Atlas GmbH und/oder ihrer Tochtergesellschaften. Alle Rechte vorbehalten. "Atlas" ist eine eingetragene Marke der Atlas GmbH. Copyright © 2022 Atlas GmbH. Bestell-Nr. 6188618

### WERK GANDERKESEE

Atlas GmbH  
Atlasstraße 6  
D-27777 Ganderkesee,  
Germany

Tel.: +49 (0) 4222 954 0  
Fax: +49 (0) 4222 954 220  
E-mail: [info@atlasgmbh.com](mailto:info@atlasgmbh.com)  
[www.atlasgmbh.com](http://www.atlasgmbh.com)



### WERK VECHTA

Atlas GmbH  
Theodor-Heuss-Str. 3  
D-49377 Vechta  
Germany

T: +49 (0) 4441 954 0  
F: +49 (0) 4441 954 299  
E-mail: [info@atlasgmbh.com](mailto:info@atlasgmbh.com)  
[www.atlasgmbh.com](http://www.atlasgmbh.com)



### WERK DELMENHORST

Atlas GmbH  
Stedinger Straße 324  
D-27751 Delmenhorst  
Germany

T: +49 (0) 4221 49 10  
F: +49 (0) 4221 49 14 43  
E-mail: [info@atlasgmbh.com](mailto:info@atlasgmbh.com)  
[www.atlasgmbh.com](http://www.atlasgmbh.com)

### ATLAS CRANES UK LTD NATIONAL SALES & SERVICE FACILITY

Wharfedale Road,  
Euroway Trading Est.  
Bradford, England BD4 6SL  
United Kingdom

T: +44 8444 99 66 88  
F: +44 1274 65 37 85  
E-mail: [atlasuk@atlasgmbh.com](mailto:atlasuk@atlasgmbh.com)  
[www.atlas-cranes.co.uk](http://www.atlas-cranes.co.uk)  
[www.atlasgmbh.com](http://www.atlasgmbh.com)



**SINCE 1919**  
**ATLAS**

