



EINFACH. BESSER. VERDICHTEN.

FÜR PROFIS. BOMAG LIGHT EQUIPMENT.



MILLIONEN KILOMETER TRAGEN UNSERE HANDSCHRIFT.

Sie bauen die besten Wege und Gebäude. Sie bessern aus, reparieren und gestalten, damit unsere Umwelt lebenswert bleibt. Und damit Ihnen diese Arbeiten leichter von der Hand gehen, bauen wir die besten Maschinen – von Stampfern und Vibrationsplatten bis hin zu handgeführten Vibrationswalzen und Mehrzweckverdichtern. Seit über 60 Jahren ist die Geschichte unseres Unternehmens auch ein Stück Geschichte der Verdichtungstechnik.

Mit geballtem Know-how sind wir Innovationsmotor und Taktgeber einer ganzen Branche. BOMAG hat eine Vielzahl an Technologien entwickelt, von Systemen zur Messung und Verbesserung der Verdichtung wie dem ECONOMIZER bis zu Technologien zur Senkung der Betriebskosten wie ECOMODE. Für verschiedenste Anwendungsfragen bieten

wir praxisnahe Lösungen wie beispielsweise die einzigartige STONEGUARD Technologie zur Vermeidung von Pflasterbruch beim Einrütteln.

Unsere weltweit tätigen Experten und unsere Partner in über 120 Ländern unterstützen Sie von der Ausstattung der Maschinen bis zum Einsatz bei der Lösung schwierigster Aufgaben. Unsere Innovationskraft verdanken wir mehr als 2.500 Mitarbeiterinnen und Mitarbeitern weltweit und ihrem Engagement und einmaligen Erfahrung. Ein Know-how, mit dem wir auf diesem Sektor weltweit Marktführer sind. Grund dafür ist unser bedingungsloses Bekenntnis zur Qualität: bei der Produktentwicklung und Produktion, bei der Qualifikation unserer Mitarbeiter und bei einem Service, der optimale Unterstützung vor Ort garantiert.





WER VERDICHUNG SAGT, MEINT BOMAG.

Wer hart arbeitet, braucht Maschinen, auf die er sich verlassen kann. Deshalb setzen wir schon seit Jahrzehnten auf einfache Handhabung, robustes Design und eine sichere Bedienung. Und das wird auch so bleiben.

MIT KLEINEN MASCHINEN GROSS GEWORDEN.

Als die Gründer von BOMAG 1957 mit der BW 60 die erste handgeführte Doppelvibrationswalze mit Allbandantrieb der Welt bauten, hatten sie nur eines im Sinn: eine bessere Lösung.

Der enge Kontakt zu unseren Kunden ermöglicht uns, damals wie heute, Lösungen zu entwickeln, die ihren Alltag einfacher machen. Es ist diese Praxisnähe, die unsere Kunden in aller Welt schätzen und deshalb auf BOMAG vertrauen.



INHALTSVERZEICHNIS.

06	STAMPFER
14	VORWÄRTSLAUFENDE VIBRATIONSPLATTEN
20	REVERSIERBARE VIBRATIONSPLATTEN
28	HANDGEFÜHRTE VIBRATIONSWALZEN
34	MEHRZWECKVERDICHTER
42	BOMAG ORIGINALTEILE UND SERVICE
44	ANWENDUNGSTIPPS FÜR ERDBAU- UND ASPHALTARBEITEN
46	ANWENDUNGSTIPPS FÜR PFLASTERARBEITEN
48	MODELLÜBERSICHT

EINFACH. STARTEN. LÄUFT.

ENTSPANNT ARBEITEN. BOMAG STAMPFER.

So lässt es sich arbeiten: Hauptschalter betätigen, starten und los geht's. Robust konstruiert, intuitiv bedient und sicher in

der Handhabung sind die Stampfer von BOMAG die erste Wahl auf allen Baustellen.





VIER GEWINNT.

Robust, zuverlässig und extrem unempfindlich: BOMAG Stampfer mit ihren 4-Takt-Motoren sind aus allen Baustellen im Graben- und Kanalbau, GaLaBau, bei Verdichtungsarbeiten an Hinterfüllungen und Fundamenten sowie Ausbesserungsarbeiten aller Art nicht wegzudenken. Sanft zum Bediener, hart im Nehmen und kompromisslos zum Untergrund.



KRAFTPAKET: BT 65 FÜR MAXIMALE VERDICHUNGSLEISTUNG.

Leistungsstärkster Stampfer seiner Klasse: Für häufige Einsätze mit höchsten Anforderungen an Verdichtungsergebnis und Effizienz. Die Referenzklasse für professionelle Anwender.

**LEICHTGEWICHT: BT 60
KOMFORTABLES HANDLING UND
WENIGER DOKUMENTATIONS-
AUFWAND.**

Leichtester Stampfer seiner Klasse:
Wenn in beengten Arbeits- und
Raumverhältnissen viel und zeit-
intensiv verdichtet werden muss.
Außerdem hat der BT 60 die
niedrigste Hand-Arm-Vibrationen:
> 5 m/s² im Standard. Die Referenz-
klasse für professionelle Anwender.



**BASISMODELL: BVT 65
FÜR PURE VERDICHTUNGS-
LEISTUNG.**

Setzt den Standard in der Premium-
klasse: Für gelegentliche Einsätze
und übliche Anwendungen und An-
forderungen. BOMAG Leistung im
puristischen Design.



**DIESELKRAFT: BT 80 D
FÜR EXTREME BEDINGUNGEN.**

Für den Dauereinsatz auf Baustellen
mit ausschließlicher Verwendung
von Dieselmotorkraftstoff. Die Spezialma-
schine für professionelle Anwender
mit dem Mehr an Schlagkraft und
Produktivität.



ROBUSTER IM DETAIL.

LÄNGER DURCHHALTEN

Durch die zwei selbst-reinigenden Papierluftfilter erzielen die Benziner der BT-Serie maximale Verfügbarkeit und längere Lebensdauer.

GUT GESCHMIERT

Das BOMAG Schmiersystem sorgt für die optimale Versorgung mit Öl innerhalb des Kurbelgehäuses. Und das in allen Lagen. Auch der Motor ist durch die automatische Ölstandskontrolle bestens geschützt.



SCHNELL BEWEGT

Optionale Transporträder sorgen für einfaches Handling auf jeder Baustelle.



ALLES IM BLICK

Betriebsstundenzähler, Tagesstundenzähler, Drehzahlmesser und resetbare Serviceanzeige sorgen für Transparenz.



ALLES IM GRIFF

An/Aus-Sicherheitsschalter für einfaches Starten und Abstellen von Motor und Kraftstoffzufuhr mit einer Handbewegung.

SICHER BEDIENT

Der höhenverstellbare und vibrationsgedämpfte Führungsbügel passt sich jedem Bediener an und sorgt für ermüdungsfreies Arbeiten.

VOLL GESCHÜTZT

Der Motorvollschutz sorgt für einen optimalen Schutz auf der Baustelle. Selbst ein Sturz von der LKW-Pritsche kann dem Spezial-Kunststoff nichts anhaben. Das reduziert die Reparaturkosten um bis zu 33 %.

Arbeiten in tiefen Gräben oder in geschlossenen Räumen? Mit den neuen BOMAG Stampfern mit reduziertem CO-Ausstoß kein Problem. Und für alle, die noch einen Schritt weiter gehen wollen: Die BOMAG G-Serie ist da. Durch den Gasantrieb werden vernachlässigbar geringe CO-Werte erreicht. Die praktikable Lösung für anspruchsvollste Einsatzbedingungen.

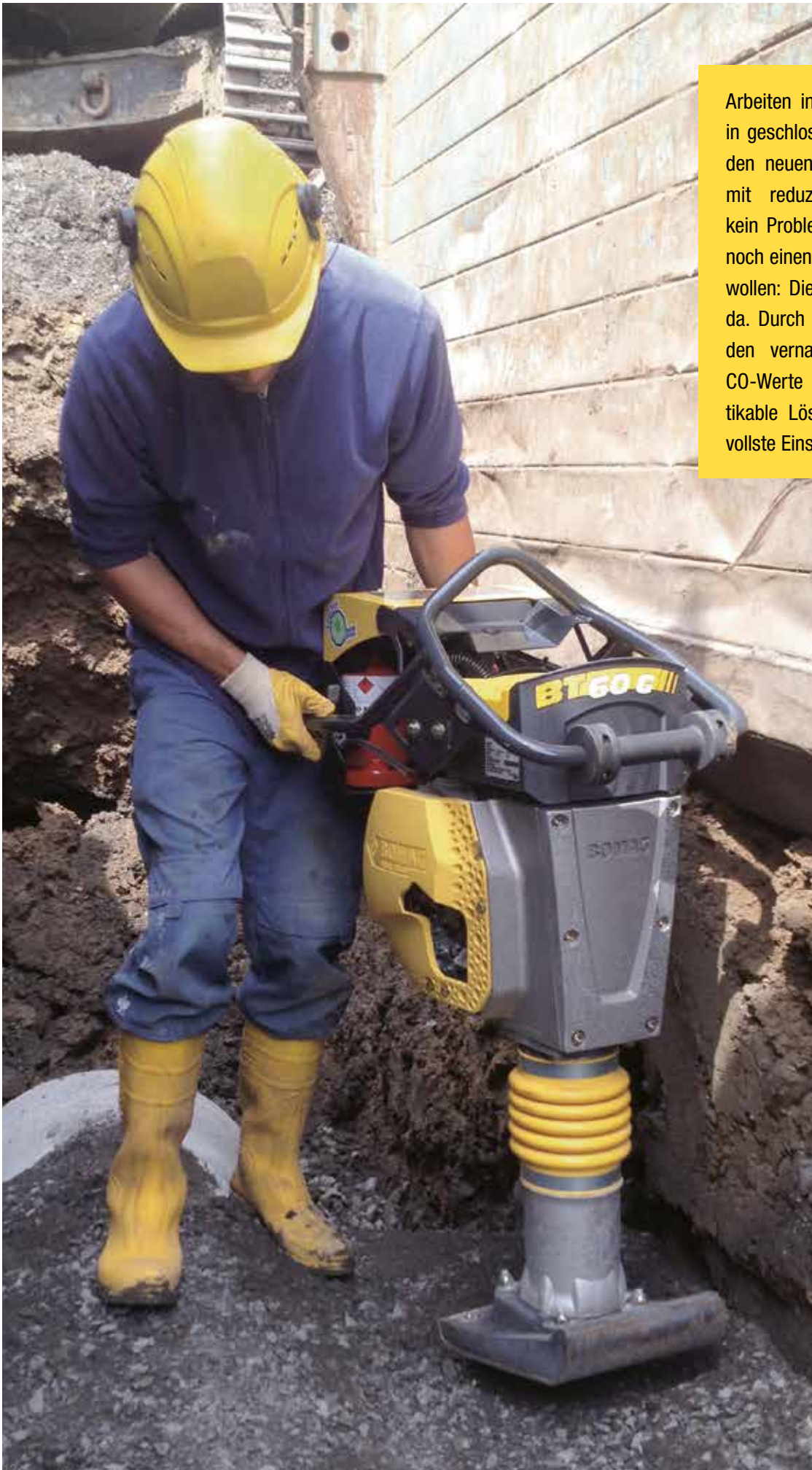

NICHT SAUBER, SONDERN REIN.

Nicht immer kann man sich seine Einsatzorte aussuchen, z. B. geschlossene Räume oder tiefe Gräben. Der weltweit erste gasbetriebene Stampfer von BOMAG ist die gesundheitsfreundlichste und praktikabelste Lösung für diese extremen Baustellen.

AUFATMEN:

Mit den beiden Stampfern BT 60 G und BT 65 G präsentiert BOMAG die weltweit ersten Stampfer mit Gasantrieb. Sie punkten vor allem mit kaum noch messbaren CO-Werten. Sie sind damit besonders umweltfreundlich und schonen die Bedienergesundheit auch während extremen Einsätzen.

Die Stampfer sind mit dem neuesten 4-Takt-Motor ausgestattet, der mit handelsüblichem Propangas betrieben wird. Die zwei Sicherheitsflaschen sind mit wenigen Handgriffen befüllt. Somit ist das Handling auf den Baustellen sowie das eigenständige Nachfüllen kein Problem. Eine Tankfüllung reicht für bis zu zwei Stunden Einsatz.



SCHNELL. AUF JEDEM WEG. UNTERWEGS.

NACH VORNE PRESCHEN. BOMAG VORWÄRTSLAUFENDE VIBRATIONSPLATTEN.

Wer auf die Qualität von BOMAG vertraut, kann auch kleine Baustellen schnell und zuverlässig bearbeiten. Egal ob im Erd-,

im Asphalt- oder im Pflasterbau. Deshalb haben wir auch unsere kleinen Platten noch robuster gemacht.





RICHTIG VERDICHTEN.

Universell einsetzbar für alle Anwendungen im Erd-, Asphalt- und Pflasterbau, bieten die vorwärtslaufenden Vibrationsplatten immer die passende Lösung und vor allem das Quäntchen mehr an Zuverlässigkeit und Verdichtungsleistung.

LEICHTGEWICHTE: BP 10/35 UND BP 12/40.

Mal eben schnell etwas ausbessern? Mit den Leichten von BOMAG kein Problem, denn kleinflächige Reparaturarbeiten, besonders in Ecken oder schwer zugänglichen Bereichen, sind die Spezialität dieser Vibrationsplatten.



ASPHALTSPEZIALIST: BP 12/50 A UND BVP 12/50 A.

Dank ihrer speziellen Grundplattenform ist sie die ideale Platte für alle Asphaltarbeiten. Ein Schieben der Asphaltdecke beim Wenden wird somit verhindert.



KRAFTPAKETE: BP 20/50, BP 20/50 D, BP 25/50 UND BP 25/50 D.

Die passenden Platten für den professionellen Anwender, der täglich höchste Anforderungen an das Verdichtungsergebnis erfüllen muss.



ALLESKÖNNER:

BVP 10/30, BVP 10/36 UND BVP 18/45 (D).

Die universell einsetzbaren Alleskönner sind mit ihren kompakten Abmessungen für die gängigsten Anwendungen bei Reparaturen und Ausbesserungsarbeiten im Erd-, Asphalt- und Pflasterbau nicht mehr wegzudenken. Entwickelt für alle, die auf BOMAG Qualität nicht verzichten wollen.



AUCH IM DETAIL GANZ GROSS.

OPTIMAL GEDÄMPFT

Der klappbare Führungsbügel ist in großzügigen Silentblöcken gelagert. Das reduziert die Hand-Arm-Vibrationen auf weniger als 5 m/s². Egal ob BP- oder BVP-Serie. Zudem sind optional Komfortbügel mit Hand-Arm-Vibrationen $\leq 2,5$ m/s² erhältlich. Das schont den Bediener und verringert den Dokumentationsaufwand.

PRAKTISCH ANGEFASST

Die Transportgriffe bieten bei allen Maschinen sicheren Halt bei der Verladung.



SCHONEND EINRÜTTELN

Der abnehmbare Wassertank ist in der BP-Serie neben dem größeren Fassungsvermögen sogar mit einer Füllstandsanzeige ausgestattet.

ROBUST GEBAUT

Wenn es mal hart zugeht: Der Schutzbügel erfüllt seine Aufgabe und schützt Motor und weitere Komponenten im Falle des Falles.

SCHNELL BEFÜLLT

Der abnehmbare Wassertank ist in der BP-Serie neben dem größeren Fassungsvermögen sogar mit einer Füllstandsanzeige ausgestattet.



SICHER GEMACHT

Der für alle Modelle serienmäßige Keilriemenschutz verhindert Verletzungen des Bedieners nachhaltig und sorgt durch sein rundum geschlossenes Design für spürbar geringere Reparaturarbeiten.

SICHER. MEHR. WEG MACHEN.

RUNDUM GESCHÜTZT. BOMAG REVERSIERBARE VIBRATIONSPLATTEN.

Wenn die Anforderungen an die Verdichtungs- und Flächenleistungen größer werden, kann es schon einmal härter zugehen.

Deshalb haben wir unsere Reversierbaren nicht nur bestens geschützt, sondern auch mit viel Kraft ausgestattet.







**LEICHTE ALLESKÖNNER:
LEISTUNGSKLASSE VON
25 BIS 40 kN.**

Mit Betriebsgewichten von 120 kg bis 300 kg und dem optionalen Radsatz sind sie einfach zu transportieren und universell einsetzbar.

MASCHINEN FÜR PROFIS.

Reversierbare Vibrationsplatten sind die Leistungsträger für jede kleine und mittelgroße Baustelle. Mit Betriebsgewichten von 120 bis 750 kg bieten wir Ihnen zahlreiche Modelle zur Auswahl. Hier finden Sie Ihren Verdichtungsspezialisten für Erd-, Asphalt- und Pflasterbau.

MITTELSCHWERE KRAFTPAKETE: BPR – LEISTUNGSKLASSE VON 45 BIS 60 kN.

Mit Betriebsgewichten von 350 kg bis 500 kg liefern die dieselbetriebenen Vibrationsplatten von BOMAG nicht nur exzellente Verdichtungsergebnisse, sondern auch eine hohe Flächenleistung – besonders im Erdbau und Pflasterbau.



SCHWERE KRAFTPAKETE: BPR – LEISTUNGSKLASSE VON 70 BIS 100 kN.

Dank großer Arbeitsbreiten und kompromisslos hoher Verdichtungsleistung sorgen diese Schwergewichte für Superlativen im täglichen Baustelleneinsatz.



FERNGESTEUERTES KRAFTPAKET: BPH 80/65 S.

Höchste Verdichtungsleistungen im Graben-, Kanal- und Rohrleitungsbau. Und das mit höchster Sicherheit durch die wahlweise Funk-/Kabel- oder Kabelfernsteuerung. Kein Problem.



RUNDUM DURCHDACHT.

SCHNELL VERSETZT

Robuste Transporträder sind schnell montiert und sorgen für komfortables Umsetzen der Maschine. Erhältlich für alle Modelle bis 300 kg.



SANFT UND KRAFTVOLL

Mit dem City-Modul können Frequenz und Zentrifugalkräfte an die Anwendungen angepasst werden. Verfügbar für Maschinen > 500 kg. (nicht für die US-Variante).



SPIELEND MANÖVRIERT

Die TipControl-Steuerung sorgt mit dem standardmäßig integrierten Rückfahrtschutz für höchste Sicherheit und Bedienkomfort in der Klasse über 500 kg. Alternativ ist auch eine Komfort-Hebel-Steuerung mit geringen Hand-Arm-Vibrationswerten erhältlich.

RUNDUM GESCHÜTZT

Die aufklappbare Vollschutzhaube sorgt für maximalen Schutz und beste Zugänglichkeit zum Motor und weiteren Komponenten. So sparen Sie Zeit und Geld.

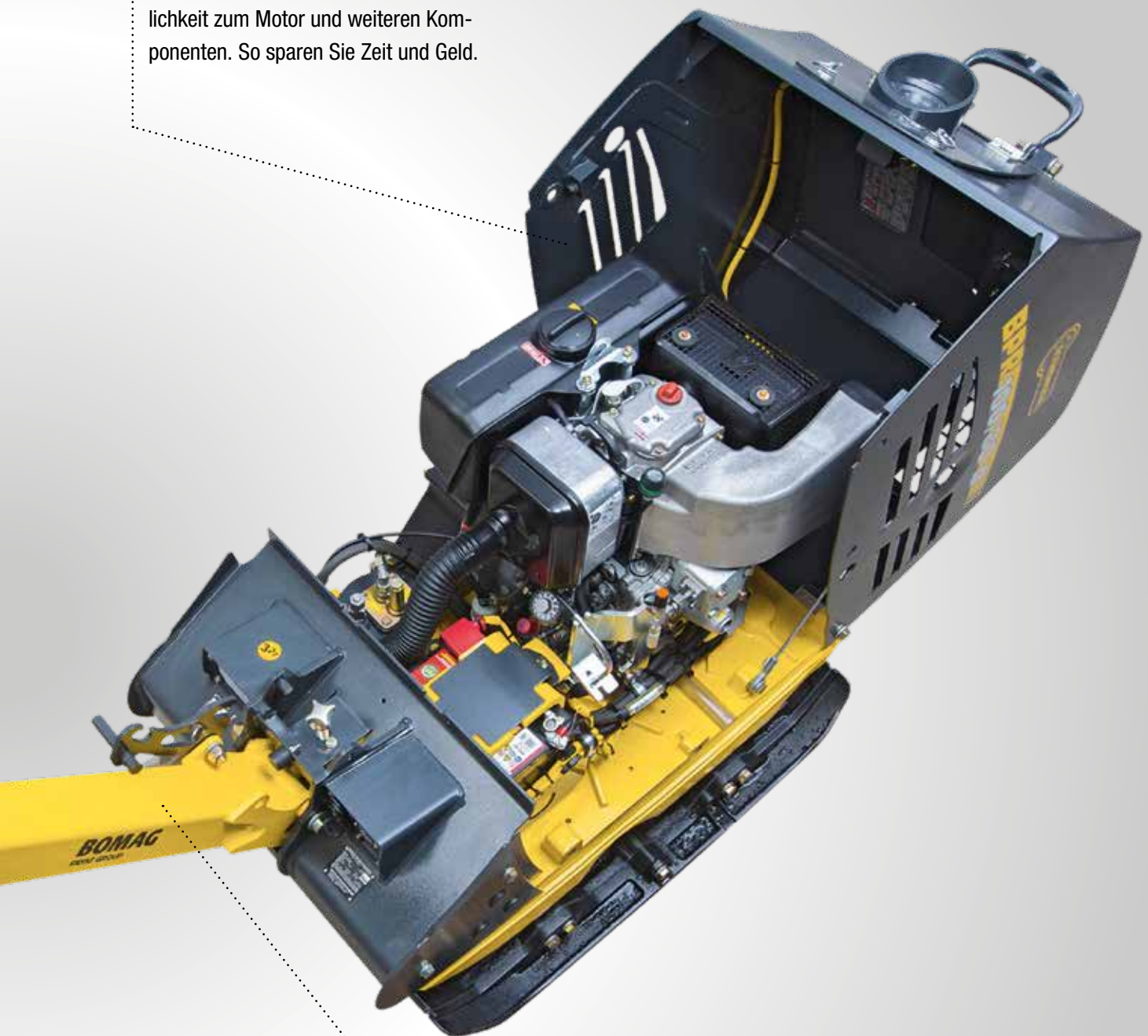

INDIVIDUELL ANGEPASST

Mit der höhenverstellbaren und vibrationsarmen Führungsdeichsel findet jeder Bediener die ideale Arbeitshaltung.

Der Lieferumfang ist abhängig vom Modell, den gewählten Optionen und dem jeweiligen Vertriebsland.



ECONOMIZER. DIE VERDICHTUNGSKONTROLLE.

Der BOMAG ECONOMIZER zeigt dem Bediener permanent und selbsterklärend den aktuellen Verdichtungsfortschritt an. Das Assistenzsystem spart somit Zeit und Geld, weil es unnötige Überfahrten vermeidet und Schwachstellen in

der Schüttung sofort anzeigt. Der BOMAG ECONOMIZER ist erhältlich für alle reversierbaren Vibrationsplatten ab 350 kg.

STONEGUARD – HIER GEHT NICHTS ZU BRUCH.

DIE PFLASTERPLATTE.

Mit herkömmlichen Verdichtungsgeräten liegt die Bruchrate von Pflastersteinen oft bei bis zu 30 %. Das kann zu einer Kostenexplosion führen. Mit der neuen BOMAG Pflasterplatte können diese Verluste vermieden werden. Die STONEGUARD-Serie umfasst mehrere Modelle reversierbarer Vibrationsplatten unterschiedlichster Betriebsgewichte von 150 bis 500 kg. Durch den Einsatz dieser weltweit einzigartigen Pflasterplatte erreichen Sie ungeahnte Ergebnisse in Bezug auf

Flächenleistung, Handling und Qualität und freuen sich über eine drastisch reduzierte Bruchrate.

IHRE VORTEILE IM ÜBERBLICK:

- Erhöht die Arbeitsgeschwindigkeit um bis zu 30 %
- Vermeidet Kantenabplatzungen und Pflasterbruch
- Erlaubt das Einrütteln bis zum letzten Stein
- Einrütteln von Großformatigen Platten möglich
- Vermeidet Objektbeschädigungen



VERDICHUNGSQUALITÄT. KOMPROMISSLOS. DIREKT.

DAS ORIGINAL – BOMAG HANDGEFÜHRTE WALZEN.

Seit 1957 führt BOMAG bei den handgeführten Walzen. Was mit einem Modell begann, ist mittlerweile eine ganze Familie von Einrad- und Doppelvibrationswalzen,

die alle eines gemeinsam haben: Sie führen automatisch zu einem besseren Verdichtungsergebnis.

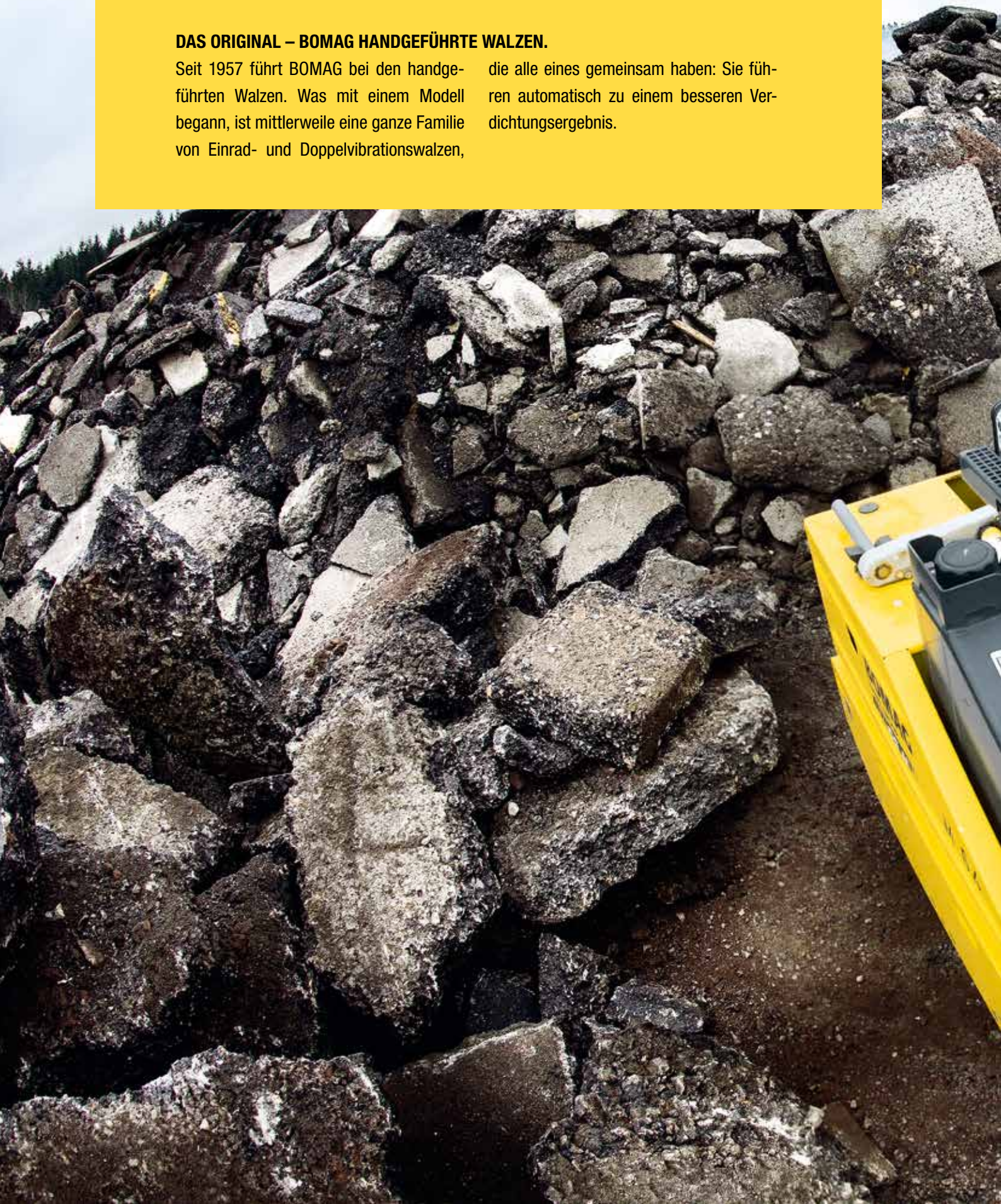



**SCHWERE DOPPEL-
VIBRATIONSWALZE:
BW 75 H.**

Dieses Leistungswunder wird bevorzugt für den Asphalt- und Erdbau eingesetzt. Mit einer Bandagenbreite von 750 mm und der höchsten Verdichtungsleistung aller handgeführten Walzen sorgt sie automatisch für höchste Flächenleistungen.



**LEICHTE EINRAD-
VIBRATIONSWALZE:
BW 55 E.**

Dieser leichte Allrounder besticht durch seine einfache Handhabung auf engstem Raum. Er kommt überall dort zum Einsatz, wo es auf Wendigkeit und schnellen Transport ankommt. Einfach einzigartig.



**SCHWERE EINRAD-
VIBRATIONSWALZE:
BW 71 E-2.**

Gerade bei Asphaltarbeiten im Wegebau zeichnet sich die BW 71 E-2 dank eines großen Bandagendurchmessers von 600 mm und einer Arbeitsbreite von 710 mm durch eine hohe Oberflächenqualität und Flächenleistung aus.



MEILENSTEINE DER VERDICHTUNGSTECHNIK.

Kein anderer Hersteller verfügt über die langjährige Erfahrung von BOMAG, denn mit einer handgeführten Doppelvibrationswalze fing alles an. Die Technik hat sich seitdem stetig weiterentwickelt. Eines ist jedoch immer gleich geblieben: die unerreicht hohe Verdichtungsqualität und Zuverlässigkeit einer BOMAG Walze.

LEICHTE DOPPELVIBRATIONSWALZE: BW 65 H.

Der Verkaufsschlager besteht neben der einzigartigen BOMAG Doppelvibration über einen hydrostatischen Antrieb, der eine stufenlose Geschwindigkeitsregelung und eine hohe Fahrgeschwindigkeit garantiert.



AUF DIE INNEREN WERTE KOMMT ES AN.

SCHNELL VERSTAUT

Die vollständig klappbare Deichsel ermöglicht platzsparenden Transport und bequemes Verladen.



UNIVERSELL EINSETZBAR

Alle handgeführten Vibrationswalzen sind standardmäßig mit einem Wassertank ausgestattet und können so auf allen Untergründen eingesetzt werden.

ZUVERLÄSSIGER ANTRIEB

Der wartungsfreie mechanische Kettenfahrantrieb sorgt bei jedem Einsatz für dauerhaften Antrieb.

EINFACH GESTARTET

Handstarter und Elektrostarter gehören bei den Doppelvibrationswalzen zum Standard.

SICHER ARBEITEN

Von Drehzahlregulierung bis Vibrationsmodus: Alle Funktionen sind einfach und sicher für den Bediener mit einem Handgriff steuerbar.



KRAFTSTROTZEND

Das bewährte BOMAG Doppelvibrationsystem ermöglicht ein einzigartig ruhiges und gleichmäßiges Laufverhalten für ein ebenes Oberflächenbild. Durch die hohe Zentrifugalkraft und Arbeitsgeschwindigkeit ist die Verdichtungs- und Flächenleistung legendär.

MACHT ERDVERDICHTUNG. DURCHDACHT. SICHER.

INTELLIGENT BEDIENEN. BOMAG MEHRZWECKVERDICHTER.

Wenn es anspruchsvoll wird: Der knickge-
lenkte, funkferngesteuerte Mehrzweck-
verdichter kommt überall dort hin, wo Sie

nicht sein können oder sein wollen. Mit der
Funkfernbedienung haben Sie ihn jederzeit
sicher im Griff. Und Ihre Baustelle.







ÜBERLEGEN VERDICHTEN.

Mit einem Betriebsgewicht von knapp 1,6t erreicht der Mehrzweckverdichter herausragende Verdichtungsergebnisse bei der Erdverdichtung im Graben-, Kanal- und Rohrleitungsbau.

EVOLUTION IM ERDBAU.

Speziell für Erdbauarbeiten konzipiert, eignet sich der knickgelenkte BOMAG Mehrzweckverdichter BMP8500 besonders zur sicheren Verdichtung bindiger Böden im Grabenbau, für Bauwerkshinterfüllungen, im Kanal- und Rohrleitungsbau sowie bei Unterbau- und Fundamentarbeiten. Und überall dort, wo es eng oder gefährlich wird.

ABNEHMBARE BANDAGEN- VERBREITERUNG MIT STAMPF- FÜSSEN.

Die Arbeitsbreite lässt sich einfach durch die standardmäßigen Bandagenverbreiterungen zwischen 610 und 850 mm variieren. Damit sind Sie in allen Gräben einsatzbereit, und das innerhalb von Minuten.



AUCH MIT GLATTEN BANDAGEN.

Optional lässt sich der BOMAG BMP 8500 auch mit einer Glattmantelbandage ausrüsten, für exzellente Oberflächenqualität ohne Fußabdrücke, sogar auf sandigem Material.



ÜBERLEGENE TECHNIK.

ZUVERLÄSSIGSTER ANTRIEB

Neben dem modernen KUBOTA-Motor sorgt der BOMAG ECOMODE für niedrigste Betriebskosten. Wird die Fernsteuerung nicht aktiviert regelt der Motor nach wenigen Sekunden automatisch in die Leerlaufdrehzahl. Das spart bares Geld.



SCHNELL VERBREITERT

Jahrzehntelange Zuverlässigkeit:
Mit der BOMAG Bandagenverbreiterung sorgen Sie in wenigen Minuten für eine Anpassung der Arbeitsbreite von 610 auf 850 mm.

SICHERE SIGNALE

Dank der Funk-/Kabelfernsteuerung sind starke Sonneneinstrahlung, Arbeiten im Verbau sowie der gleichzeitige Einsatz mehrerer Maschinen auf einer Baustelle endlich kein Problem mehr. Anpassungen der Frequenzen sowie Funktionsstörungen durch Verschleißerscheinungen entfallen vollständig.

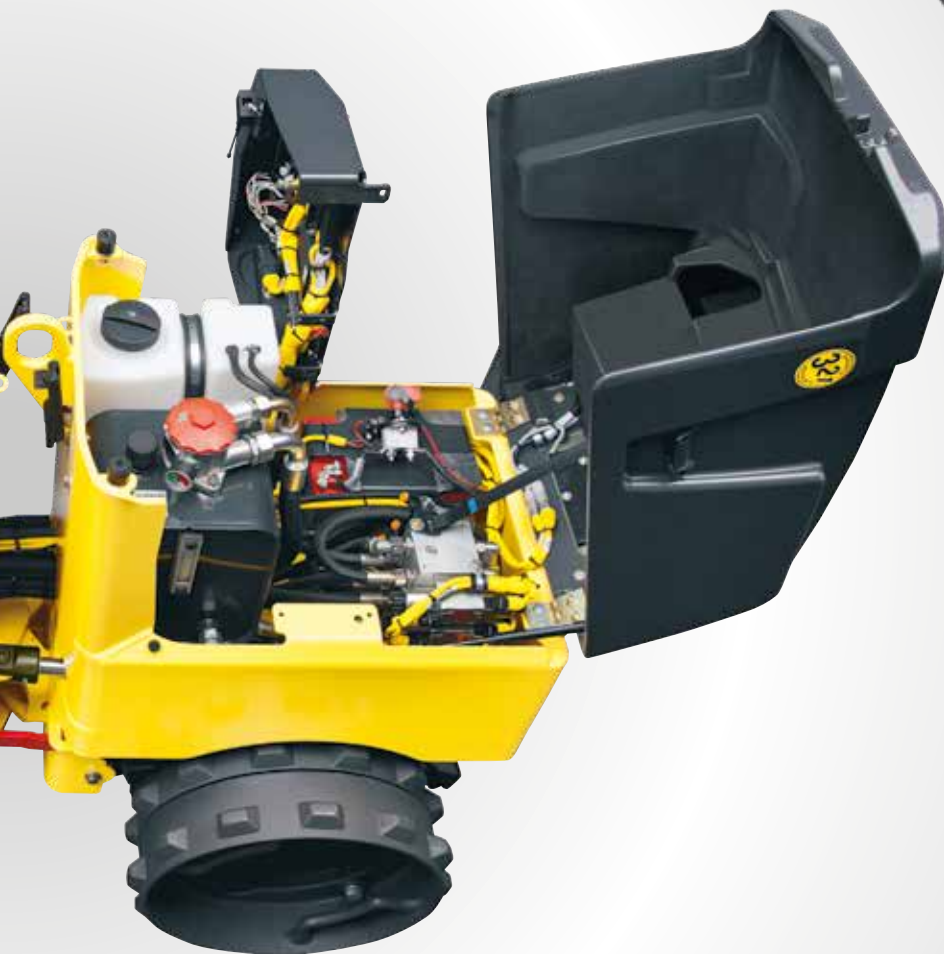

SICHERE REAKTION

Gelangt der Bediener in den Nahbereich der Maschine, wird durch BOSS (BOMAG Operator Safety System) der Fahrtrieb automatisch gestoppt, um Unfälle zu vermeiden. Sicherer geht es nicht.

EINGEBAUTE SICHERHEIT

Das vollständig gekapselte Erregergehäuse verhindert Eindringen von Wasser und Schmutz und beugt dem Aufscheuern von Hydraulikschläuchen vor. Das erhöht die Einsatzsicherheit und verhindert kostspielige Reparaturarbeiten. Jedes Jahr.



Der Lieferumfang ist abhängig vom Modell, den gewählten Optionen und dem jeweiligen Vertriebsland.

ECONOMIZER – ENDLICH WISSEN, WENN ES PASST.

Immer wenn es eng und unzugänglich wird, kommt der ferngesteuerte Mehrzweckverdichter BMP 8500 zum Einsatz. In sprichwörtlicher BOMAG Qualität zeigt er als erste Maschine dieser Art den Verdichtungsfortschritt an. Grubeln war gestern.

DER BEDIENER SIEHT, WENN ER FERTIG IST.

Einzigartig in der Verdichtungstechnik: Der ECONOMIZER ist gut sichtbar und geschützt in der Haube des Mehrzweckverdichters BMP 8500 integriert. Er verhilft dem Bediener zu optimalen Verdichtungsergebnissen. Einfacher geht es nicht, denn jegliches Aktivieren und Kalibrieren entfällt.

Der ECONOMIZER ermittelt automatisch den Verdichtungsfortschritt. Der Bediener kann so jederzeit und zuverlässig Schwachstellen im Untergrund erkennen und entsprechend frühzeitig reagieren. Teure Nacharbeiten entfallen. Zudem werden unnötige Übergänge verhindert, Überverdichtung vermieden und bis zu 25 % Zeit eingespart.



REVOLUTION IM ERDBAU.

Der erste ferngesteuerte Mehrzweckverdichter, der es anzeigt, wenn er fertig ist. Dank ECONOMIZER erkennt der Bediener, wenn die optimale Verdichtung erreicht ist.

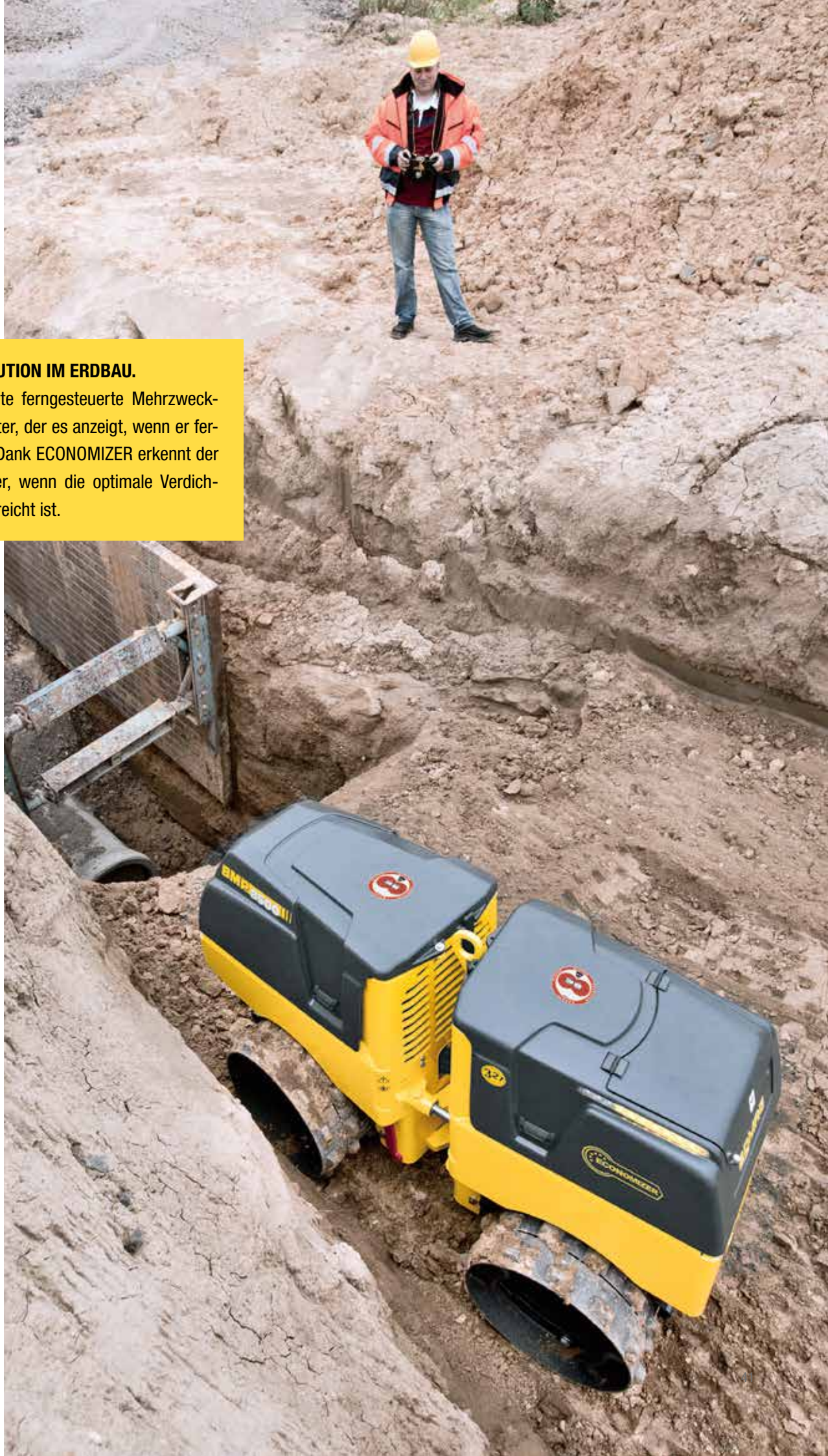

IMMER DIE RICHTIGE WAHL: BOMAG ORIGINALTEILE UND SERVICE.

Bei der Wahl Ihrer Maschine haben Sie sich bewusst für eine BOMAG entschieden. Um die Leistungsfähigkeit Ihrer Maschine langfristig sicherzustellen, können Sie sich auch in puncto Service und Originalteile auf die bewährte BOMAG Qualität verlassen.



GARANTIERTE BOMAG QUALITÄT.

Wer hart arbeitet, muss sich auf seine Maschinen verlassen können. Deshalb testen wir jede unserer Maschinen auf Herz und Nieren und verbauen nur hochwertigste Komponenten namenhafter Zulieferer. Garantierte Qualität von BOMAG für Sie. Wir sind von der Qualität unserer BOMAG Maschinen überzeugt, so dass wir diese serienmäßig mit der 3-2-1-Garantie liefern.



ALLE WARTUNGSTEILE IN EINER BOX.

BOMAG Service Kits wurden von unseren Service-Experten individuell für Ihre BOMAG Maschine zusammengestellt und enthalten alle für eine professionelle Wartung notwendigen Teile in einem praktischen Paket. Damit sparen Sie nicht nur Zeit, sondern auch Geld – mit bis zu 15 % Preisvorteil gegenüber der Einzelteilbestellung.

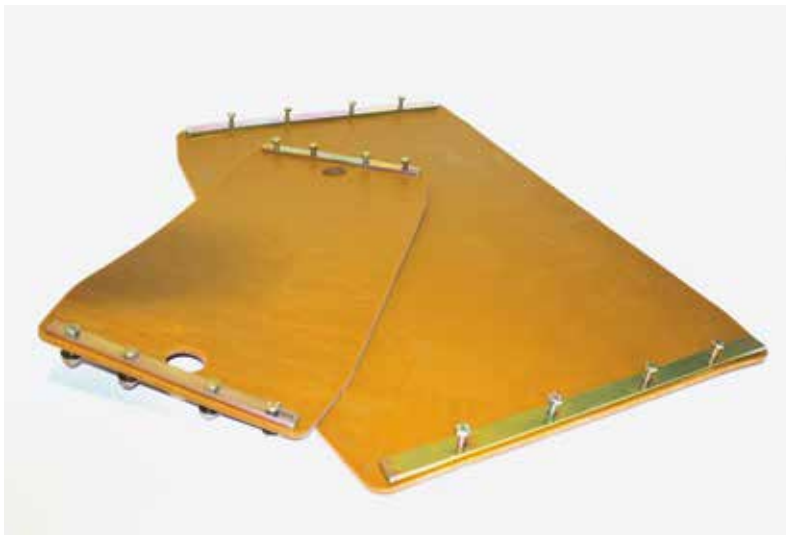

UNNACHAHMLICH BOMAG.

BOMAG Originalteile sind exakt auf Ihre Maschine abgestimmt und überzeugen durch Zuverlässigkeit und praxiserprobte Qualität. Im Gegensatz zu Nachbauten erfüllen sie höchste Qualitätsstandards hinsichtlich Funktionalität und Lebensdauer, damit Ihre BOMAG eine BOMAG bleibt.



IMMER ZUVERLÄSSIG.

Mit dem Kauf Ihrer BOMAG Maschine bekommen Sie kompetenten Service und hohe Verfügbarkeit von Originalteilen mitgeliefert. Mit zwölf Auslandsgesellschaften und mehr als 500 Händlern in über 120 Ländern stehen wir Ihnen als zuverlässiger Partner weltweit zur Seite. Egal, wo ihre Maschine läuft, wir lassen Sie nicht im Stich!

ANWENDUNGSTIPPS FÜR ERDBAU- UND ASPHALTARBEI

Anhaltswerte* für die Schichtdicke unverdichtet/verdichtet in Abhängigkeit von Bodenart und Verdichtungsgerät.

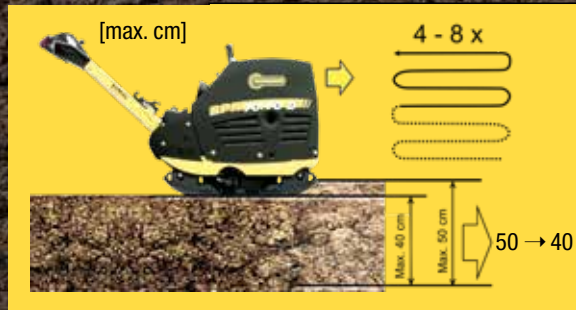





	kN	kg	Fels
BT 60	≤15	< 62	–
BT 65	16-17	62-85	–
B(V)P 10/xx - BVP 18/45	<20	47-91	–
BP 20/50 (D)	≥20	95-109	–
BP 25/50 (D)	≥25	108-122	–
BPR 25/xx	≤25	≤150	–
BPR 35/xx	≤35	≤230	–
BPR 45/55 D, BPR 50/55 D	≤50	≤400	–
BPR 55/65 D, BPR 60/65 D	≤60	≤460	–
BPR 70/70 D	≤70	≤600	35 → 40
BPR 100/80 D, BPH 80/65 S	≤100	>700	50 → 45
BW 55 E	10	≤170	–
BW 71 E-2	16	≤530	–
BW 65 H	22	≤800	–
BW 75 H	40	≤1100	–
BMP 8500	72	≤1500	–



	kN	kg	2 - 4 cm
BT 60, BT 65	14-17	55-85	–
B(V)P 10/35 - BP 20/50	10-20	47-109	✓
BP 25/50 - BP 25/50 D	<25	>108	✓
BPR 25/XX	≤25	<150	✓
BPR 35/XX	≤35	<300	–
BPR 45/55 D - BPR 70/70 D	45-70	390-600	–
BW 55 E	10-16	150-500	✓
BW 71 E-2	10-16	150-500	✓
BW 65 H, BW 75 H	22-40	650-1100	✓

*Die Anhaltswerte ergeben sich aus Probeverdichtungen und Praxiseinsätzen. In vier bis acht Übergängen werden so unter gewöhnlichen Einsatzbedingungen die gestellten Verdichtungsanforderungen erfüllt.

TEN.

 <p>Schotter</p>	 <p>Kies / Sand</p>	 <p>Mischboden</p>	 <p>Ton / Schluff</p>
30 → 25 30 → 25	45 → 35 50 → 40	35 → 30 35 → 30	30 → 25 30 → 25
- - 15 → 13	25 → 20 30 → 25 35 → 30	20 → 15 25 → 20 30 → 25	- - 20 → 15
35 → 30 35 → 30 42 → 35 50 → 40 55 → 45 75 → 60	30 → 25 30 → 25 35 → 30 45 → 35 50 → 40 60 → 50	30 → 25 30 → 25 35 → 30 45 → 35 50 → 40 60 → 50	20 → 15 20 → 15 30 → 25 30 → 25 35 → 30 40 → 35
- -	25 → 20 25 → 20	25 → 20 25 → 20	- 18 → 15
13 → 10 13 → 10	25 → 20 30 → 25	25 → 20 30 → 25	12 → 10 18 → 15
35 → 30	40 → 35	40 → 35	35 → 30







	6 - 8 cm	10 - 14 cm
	✓	✓
	- ✓ (6 cm)	- ✓ (10 cm)
	✓ ✓ -	✓ (10 cm) ✓ ✓
	✓ ✓	- ✓
	✓	✓



- nicht geeignet ✓ geeignet

ANWENDUNGSTIPPS FÜR PFLASTERARBEITEN.

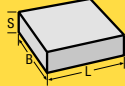
Anhaltswerte* für die Schichtdicke unverdichtet/verdichtet in Abhängigkeit von Bodenart und Verdichtungsgerät.

		kN	kg				
				6	cm: 8-10	> 12	
<ul style="list-style-type: none"> ■ Naturstein (glatt oder rau) ■ Betonsteine und -platten ■ Kleine bis mittlere Flächen 	B(V)P 10/XX - BP 12/40	≤12	47-83	✓	–	–	<ul style="list-style-type: none"> ■ Betonsteine ■ Glatter Naturstein ■ Große Flächen ■ Fasenlose Steine ■ Empfindliche Oberflächen
	B(V)P 18/45 - BP 25/50	>15	83-125	✓	–	–	
	BPR 25/XX	≤25	≤150	✓	✓	–	
	BPR 35/XX - BPR 40/60 D	≤35	≤230	✓	✓	–	
	BPR 45/55 D - BPR 60/65 D BPR 70/70 D	≤60 >65	≤460 >550	– –	✓ ✓	✓ ✓	

*Die Anhaltswerte ergeben sich aus Probeverdichtungen und Praxiseinsätzen. In vier bis acht Übergängen werden so unter gewöhnlichen Einsatzbedingungen die gestellten Verdichtungsanforderungen erfüllt.

- Die Anhaltswerte ergeben sich aus Probeverdichtungen und Praxiseinsätzen. In vier bis acht Übergängen werden so unter gewöhnlichen Einsatzbedingungen die gestellten Verdichtungsanforderungen erfüllt.

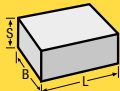
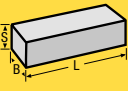
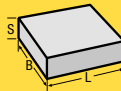
						
			$L \gg B$		$L/B \leq 80 \text{ cm}$	
	kN	kg	6 cm	8 cm	10 cm	> 10 cm
BPR 25/50	≤ 25	≤ 150	✓	✓	–	–
BPR 35/60 BPR 35/60 D	≤ 35	≤ 230	✓	✓	✓	–
BPR 50/55 D BPR 50/65 D BPR 60/65 D	≤ 60	≤ 460	–	✓ ⁽¹⁾	✓	✓



– nicht geeignet

✓ geeignet

- Bitte beachten Sie die Verlegehinweise des Pflastersteinherstellers.
- Da die verschiedenen Betonsteine nicht verallgemeinert werden können, empfiehlt die BOMAG GmbH Probeflächen anzulegen.

FÜR JEDEN EINSATZ DIE PASSENDE MASCHINE.

STAMPFER



BT 60
Betriebsgewicht: 58 kg
Zentrifugalkraft: 15 kN
Arbeitsbreite: 230 mm



BT 65
Betriebsgewicht: 68 kg
Zentrifugalkraft: 17 kN
Arbeitsbreite: 280 mm



BVT 65
Betriebsgewicht: 67 kg
Zentrifugalkraft: 16 kN
Arbeitsbreite: 280 mm
lieferbar in EU + CH + NA



BT 80 D
Betriebsgewicht: 81 kg
Zentrifugalkraft: 17,5 kN
Arbeitsbreite: 330 mm
nicht lieferbar in US + CN + IN



BT 60 G
Betriebsgewicht: 65 kg
Zentrifugalkraft: 15 kN
Arbeitsbreite: 230 mm
lieferbar in DE



BT 65 G
Betriebsgewicht: 75 kg
Zentrifugalkraft: 17 kN
Arbeitsbreite: 280 mm
lieferbar in DE



BVP 10/30
Betriebsgewicht: 47 kg
Zentrifugalkraft: 10 kN
Arbeitsbreite: 300 mm



BVP 10/36
Betriebsgewicht: 83 kg
Zentrifugalkraft: 10 kN
Arbeitsbreite: 360 mm



BVP 12/50 A
Betriebsgewicht: 72 kg
Zentrifugalkraft: 10 kN
Arbeitsbreite: 300 mm



BVP 18/45
Betriebsgewicht: 91 kg
Zentrifugalkraft: 18 kN
Arbeitsbreite: 450 mm



BVP 18/45 D
Betriebsgewicht: 109 kg
Zentrifugalkraft: 18 kN
Arbeitsbreite: 450 mm



BPS 18/45
Betriebsgewicht: 91 kg
Zentrifugalkraft: 18 kN
Arbeitsbreite: 450 mm
lieferbar in CN



BPR 35/60
Betriebsgewicht: 205 kg
Zentrifugalkraft: 35 kN
Arbeitsbreite: 600 mm



BPR 35/60 D
Betriebsgewicht: 225 kg
Zentrifugalkraft: 35 kN
Arbeitsbreite: 600 mm



BPR 40/60 D
Betriebsgewicht: 260 kg
Zentrifugalkraft: 40 kN
Arbeitsbreite: 600 mm



BPR 45/55 D
Betriebsgewicht: 400 kg
Zentrifugalkraft: 45 kN
Arbeitsbreite: 550 mm



BPR 50/55 D
Betriebsgewicht: 405 kg
Zentrifugalkraft: 50 kN
Arbeitsbreite: 550 mm

STONEGUARD



STONEGUARD
Arbeitsbreite: von 530 bis 680 mm
lieferbar für BPR 25/50 D, BPR35/60
BPR 35/60 D, BPR 50/55 D
BPR 55/65 D, BPR 60/65 D

REVERSIERBARE HYDRAULIKPLATTE



BPH 80/65 S
Betriebsgewicht: 750 kg
Zentrifugalkraft: 80 kN
Arbeitsbreite: 800 mm

HANDGEFÜHRTE EINRADVIBRATIONSWALZEN



BW 55 E
Betriebsgewicht: 150 kg
Zentrifugalkraft: 10 kN
Arbeitsbreite: 560 mm



BW 71 E-2
Betriebsgewicht: 488 kg
Zentrifugalkraft: 16 kN
Arbeitsbreite: 710 mm

VORWÄRTSLAUFENDE VIBRATIONSPLATTEN



BP 10/35
Betriebsgewicht: 65 kg
Zentrifugalkraft: 10 kN
Arbeitsbreite: 350 mm

BP 12/40
Betriebsgewicht: 72 kg
Zentrifugalkraft: 12 kN
Arbeitsbreite: 400 mm

BP 12/50 A
Betriebsgewicht: 82 kg
Zentrifugalkraft: 12 kN
Arbeitsbreite: 500 mm

BP 20/50
Betriebsgewicht: 95 kg
Zentrifugalkraft: 20 kN
Arbeitsbreite: 500 mm

BP 20/50 D
Betriebsgewicht: 109 kg
Zentrifugalkraft: 20 kN
Arbeitsbreite: 500 mm

BP 25/50
Betriebsgewicht: 108 kg
Zentrifugalkraft: 25 kN
Arbeitsbreite: 500 mm

BP 25/50 D
Betriebsgewicht: 122 kg
Zentrifugalkraft: 25 kN
Arbeitsbreite: 500 mm

REVERSIERBARE VIBRATIONSPLATTEN



BPR 25/40
Betriebsgewicht: 135 kg
Zentrifugalkraft: 25 kN
Arbeitsbreite: 400 mm

BPR 25/40 D
Betriebsgewicht: 150 kg
Zentrifugalkraft: 25 kN
Arbeitsbreite: 400 mm

BPR 25/50
Betriebsgewicht: 140 kg
Zentrifugalkraft: 25 kN
Arbeitsbreite: 500 mm

BPR 25/50 D
Betriebsgewicht: 155 kg
Zentrifugalkraft: 25 kN
Arbeitsbreite: 500 mm

BPR 35/42 D
Betriebsgewicht: 210 kg
Zentrifugalkraft: 35 kN
Arbeitsbreite: 420 mm



BPR 55/65 D
Betriebsgewicht: 455 kg
Zentrifugalkraft: 55 kN
Arbeitsbreite: 650 mm

BPR 60/65
Betriebsgewicht: 400 kg
Zentrifugalkraft: 60 kN
Arbeitsbreite: 650 mm

BPR 60/65 D
Betriebsgewicht: 460 kg
Zentrifugalkraft: 60 kN
Arbeitsbreite: 650 mm

BPR 70/70 D
Betriebsgewicht: 580 kg
Zentrifugalkraft: 70 kN
Arbeitsbreite: 700 mm

BPR 100/80 D
Betriebsgewicht: 710 kg
Zentrifugalkraft: 100 kN
Arbeitsbreite: 800 mm

HANDGEFÜHRTE DOPPELVIBRATIONSWALZEN



BW 65 H
Betriebsgewicht: 757 kg
Zentrifugalkraft: 22 kN
Arbeitsbreite: 650 mm

BW 75 H
Betriebsgewicht: 1.040 kg
Zentrifugalkraft: 40 kN
Arbeitsbreite: 750 mm nicht lieferbar in US + CN + IN

MEHRZWECKVERDICHTER



BMP 8500
Betriebsgewicht: 1.595 kg
Zentrifugalkraft: 72/36 kN
Arbeitsbreite: 610 mm / 850 mm





IN JEDER MASCHINE. DAS VERDICHTETE KNOW-HOW VON IHNEN UND UNS.

Vom Stampfer bis zum Mehrzweckverdichter: In jede Maschine fließt unsere ganze Erfahrung aus fast 60 Jahren Verdichtungstechnik. Und das Wissen um Ihre

Anforderungen. Jedes Gespräch mit Ihnen macht uns schlauer und unsere Maschinen besser. Vielen Dank für Ihr Vertrauen!

Head Office / Hauptsitz:

BOMAG

Hellerwald
56154 Boppard
GERMANY
Tel. +49 6742 100-0
Fax +49 6742 3090
info@bomag.com

**BOMAG Maschinen-
handels-gesellschaft m.b.H.**

Klausenweg 654
2534 Alland
AUSTRIA
Tel. +43 2258 20202
Fax +43 2258 20202-20
austria@bomag.com

BOMAG MARINI EQUIPAMENTOS LTDA.

Rua Comendador Clemente Cifali, 530
Distrito Industrial Ritter
Cachoeirinha – RS
BRAZIL
ZIP code 94935-225
Tel. +55 51 2125-6677
Fax +55 51 3470-6220
brasil@bomag.com

BOMAG (CANADA), INC.

2233 Argentia Road, East Tower
Suites 302
Mississauga, ON, Canada
L5N 2X7
Tel. +1 800 782 6624
Fax +1 905 361 9962
canada@bomag.com

BOMAG (CHINA)

Compaction Machinery Co. Ltd.
No. 2808 West Huancheng Road
Shanghai Comprehensive
Industrial Zone (Fengxian)
Shanghai 201401
CHINA
Tel. +86 21 33655566
Fax +86 21 33655508
china@bomag.com

**BOMA Equipment
Hong Kong LTD**

Wayson Commercial Building
28 Connaught Road West
Sheung Wan
HONG KONG
Tel. +86-20-8136-1380
Fax +86-20-8136-1062
bomahk@bomag.com

BOMAG France S.A.S.

2, avenue du Général de Gaulle
91170 Viry-Châtillon
FRANCE
Tel. +33 1 69578600
Fax +33 1 69962660
france@bomag.com

BOMAG (GREAT BRITAIN), LTD.

Sheldon Way
Larkfield, Aylesford
Kent ME20 6SE
GREAT BRITAIN
Tel. +44 1622 716611
Fax +44 1622 710233
gb@bomag.com

BOMAG Italia Srl.

Via Roma 50
48011 Alfonsine
ITALY
Tel. +39 0544 864235
Fax +39 0544 864367
italy@bomag.com

FAYAT BOMAG Polska Sp. z o.o.

Ul. Szyszkowa 52
02-285 Warszawa
POLAND
Tel. +48 22 482 04 00
Fax +48 22 482 04 01
poland@bomag.com

FAYAT BOMAG RUS OOO

141400, RF, Moscow region
Khimki, Klayazma block, h. 1-g
RUSSIA
Tel. +7 (495) 287 92 90
Fax +7 (495) 287 92 91
russia@bomag.com

BOMAG GmbH

300 Beach Road
The Concourse, #18-06
Singapore 199555
SINGAPORE
Tel. +65 6 294 1277
Fax +65 6 294 1377
singapore@bomag.com

BOMAG Americas, Inc.

125 Blue Granite Parkway
Ridgeway SC 29130
U.S.A.
Tel. +1 803 3370700
Fax +1 803 3370800
usa@bomag.com

